

**Edition  
2020**

**PANICE®**

[www.panice.it](http://www.panice.it)

**Componenti e Sistemi per Trattamento Acque  
CATALOGO PRODOTTI**

*Drinking Water Treatment Systems & Components*  
**PRODUCTS CATALOGUE**

**COMMERCIALE  
ADRIATICA s.r.l.**





**BENVENUTI IN PANICE**  
**WELCOME TO PANICE**

*Lasciatevi stupire dalla nostra APP Panice !*

*Scarica Gratuitamente da App Store (iOS) o Google Play (Android)  
la nostra Applicazione mobile sul tuo Smartphone e vivi l'esperienza  
della realtà aumentata!*

*Leggi il QR code e visita il nostro sito;  
Panice è a portata di Click!*

**Hello.**  
**Buongiorno.**

Grazie per avere scaricato  
La nostra APP con AR, Realtà  
Aumentata.

Ora, inquadrare con la fotocamera  
del vostro dispositivo  
il target del logo con la goccia di  
acqua rivolta verso l'alto.

**GODETEVI LO SPOT PUBBLICITARIO!**

**OK, sono pronto**

### Consigli

- Il target dell'immagine rende al meglio in versione stampabile, ma può essere visualizzato anche su iPad o su monitor.
- Posizionare il target dell'immagine in un luogo favorevole e dotato di buona illuminazione.
- Visualizzare l'immagine completa, mantenendo l'inquadratura, in modo da evitare di perdere di vista il contenuto. Con questa applicazione, muovendo la telecamera integrata del dispositivo, su e giù, più vicino o più lontano, la prospettiva spaziale si muove con voi.
- Evitare i riflessi se la visualizzazione del target è su monitor o su schermo.
- Se il target dell'immagine è proiettato su schermo, in alcuni casi si può migliorare la visualizzazione, aumentando o diminuendo la luminosità.
- Questa App funziona al meglio con l'ultima generazione di smartphones. Ma siete invitati a provare! Divertitevi!

**OK, sono pronto**



*Enjoy the Show with our Panice APP !*

*Download Now The Panice APP Free of Charge, via App Store (iOS)  
or Google Play (Android) in your Smartphone  
and Experience the Augmented Reality!*

*Read the QR Code and Visit Our Website;  
Panice is a Click Away!*



**Hello.**  
**Buongiorno.**

Thanks for downloading  
Our Augmented Reality  
Showcase.

Now place the target  
drop logo face side up,  
Inside your camera view.

**ENJOY THE SHOW!**

**OK, I'm ready**

### Consigli

- Il target dell'immagine rende al meglio in versione stampabile, ma può essere visualizzato anche su iPad o su monitor.
- Posizionare il target dell'immagine in un luogo favorevole e dotato di buona illuminazione.
- Visualizzare l'immagine completa, mantenendo l'inquadratura, in modo da evitare di perdere di vista il contenuto. Con questa applicazione, muovendo la telecamera integrata del dispositivo, su e giù, più vicino o più lontano, la prospettiva spaziale si muove con voi.
- Evitare i riflessi se la visualizzazione del target è su monitor o su schermo.
- Se il target dell'immagine è proiettato su schermo, in alcuni casi si può migliorare la visualizzazione, aumentando o diminuendo la luminosità.
- Questa App funziona al meglio con l'ultima generazione di smartphones. Ma siete invitati a provare! Divertitevi!

**OK, sono pronto**



## COMMERCIALE ADRIATICA

Commerciale Adriatica Srl è un'azienda operante sul mercato che commercializza e distribuisce componenti e sistemi per il trattamento delle acque ad uso domestico, con il proprio marchio PANICE®.

L'azienda, a gestione familiare, nata nel 1999, negli anni si è collocata ai vertici del settore per esperienza, affidabilità, qualità dei prodotti e attenzione verso le innovazioni, rivolgendosi al mercato italiano, ma soprattutto a quello estero.

Uno dei punti focali di Commerciale Adriatica è basare la propria politica commerciale sull'attenta selezione dei materiali, sulla scelta dei collaboratori e dei fornitori.

Il personale specializzato segue attentamente le fasi di selezione dei componenti, i criteri produttivi e i test di collaudo, dedicando particolare attenzione alla qualità dei prodotti mediante accurati controlli e nel rispetto delle normative vigenti.

Ciò ha consentito a Commerciale Adriatica di rivolgersi alle piccole e grandi aziende operanti nel settore, proponendo una vasta gamma di prodotti di qualità ad un prezzo ottimale.

Le Nostre proposte includono: *Sistemi ad Osmosi Inversa, Addolcitori, Gasatori, Water Dispensers, Deatterizzatori, Lampade Philips, Filtri In-line, Cartucce, Membrane, Pompe Booster, Miscelatori e Raccorderia.*

La nostra esperienza si è consolidata sempre più nel corso degli anni grazie anche alla partecipazione a fiere internazionali.

Dal 2004 siamo inoltre membri di WQA (Water Quality Association), Ente Americano, riconosciuto a livello mondiale, per il controllo qualitativo degli impianti destinati al trattamento delle acque.

Un ulteriore attestato alla nostra competenza è stato riconosciuto da CERVED, che tramite un'analisi di Customer

Satisfaction, ha certificato la nostra azienda con un eccellente risultato di 91.2/100 punti, per rapidità nelle consegne, ampiezza della gamma prodotti, preparazione e professionalità del personale di sede.

## COMMERCIALE ADRIATICA

*Commerciale Adriatica is a company that commercializes and distributes components and water treatment systems for domestic use, under its own brand PANICE®.*

*The company was founded in 1999 as a family business and over the years it has been placed among the top of the companies specialized in this branch. This success was due to the experience, reliability, quality of the products and attention towards innovation for both Italian and foreign market.*

*One of the main focalization points of Commerciale Adriatica is the rigorous sourcing of the articles and the choice of collaborators and suppliers.*

*Our specialized team follows rigorously the steps of the component choice, production and testing criteria by paying particular attention to the quality of the product in compliance with the regulations. This important strength has permitted Commerciale Adriatica to offer solutions for both big and small companies from this branch by offering good quality articles at competitive prices.*

*Our wide range of products includes Reverse Osmosis Systems, Softeners, Soda makers, Water dispensers, UV Water sterilizers and Philips Lamps, In-Line Filters, Cartridge, Membranes, Booster Pumps, Faucets and Fittings.*

*In addition, the participation at International Trades has enriched our experience and made it stronger among the passing years.*

*Starting with 2004, we are also members of WQA (Water Quality Association), American Institution recognized worldwide for the drinking water systems control. One further certificate of our expertise has been recognized by CERVED, which - through a Customer Satisfaction analysis - has attested our Company with an excellent result: 91.2 /100 points in terms of delivery speed, large range of products, competence and professionalism of the staff.*

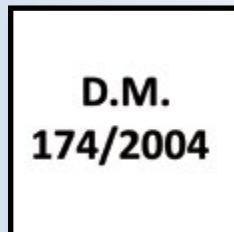
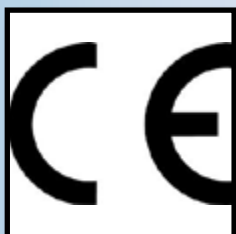

## **PERCHÈ SCEGLIERE UN PRODOTTO PANICE?**

*- ECCO UNA PANORAMICA DEI PUNTI DI FORZA E PRINCIPI FONDAMENTALI DI QUESTA AZIENDA -*

### **CERTIFICAZIONI:**

Tutti i prodotti della linea PANICE sono conformi e certificati secondo le normative italiane in termini di D.M. 174 e D.M. 25 e le normative vigenti nella comunità europea in materia: CE, NSF, Water Quality Association e Rohs. Inoltre, tutti i nostri sistemi sono stati costruiti in osservanza della normativa italiana D.M. 25 del 07/02/2012 in materia di regole sul trattamento delle acque ad uso alimentare.

### **SICUREZZA DEL PRODOTTO:**

Abbiamo selezionato accuratamente componenti e sistemi dopo averli selezionati tra campioni di tanti fornitori e testati direttamente sotto un punto di vista di: affidabilità, funzionalità, normative e di sicurezza.

### **AFFIDABILITÀ E PUNTUALITÀ:**

Ogni prodotto è testato prima di essere immesso sul mercato, facendo continue migliorie fino a raggiungere un' indiscussa affidabilità. Con massima diligenza riportiamo i testi di legge, le schede tecniche e le presentazioni dei prodotti commercializzati.

Un altro punto di cui siamo orgogliosi, è la capacità di fornire i nostri prodotti in tempi brevissimi (pronta consegna) grazie anche ad una struttura logistica molto razionale e modernamente organizzata.

### **PERSONALIZZAZIONE:**

Offriamo la possibilità di personalizzare i nostri prodotti con il marchio del cliente. La personalizzazione può essere completata attraverso la serigrafia del logo e del packaging seguendo il layout aziendale del cliente.

### **RICERCA:**

Offriamo la possibilità di ricercare e progettare nuovi prodotti seguendo le esigenze del cliente.

### **QUALITÀ E PREZZO:**

A fronte di quanto specificato, pensiamo che nessuno possa offrirvi un prodotto con questo rapporto unico di qualità prezzo.

## **WHY CHOOSING PANICE PRODUCTS ?**

*-HERE IS AN OVERVIEW OF OUR STRONG POINTS AND MAIN COMPANY FEATURES -*

### **CERTIFICATIONS:**

All PANICE products are in conformity with the Italian regulations D.M. 174 and D.M. 25 and certificated according to the regulations of the European Community: CE, NSF, Water Quality Association and Rohs.

Moreover, all our systems were built taking into consideration the Italian normative D.M. 25 from 07/02/2015 concerning the drinking water treatment.

### **SAFETY OF THE PRODUCT:**

We have carefully chosen the components and systems among the samples of many suppliers and tested them personally from all points of view: reliability, functionality, normatively and safety.

### **RELIABILITY AND PUNCTUALITY:**

Each article is tested before being placed on the market. We are continuously improving the quality of the goods until reaching the desired final product. Another point we are proud of, is the ability to deliver our products on time (immediate delivery) thanks to a very rational and well-organized logistics structure.

### **PERSONALIZATION:**

We offer the possibility to our customer to personalize our products with his own brand. The personalization can be done by printing the logo and packaging according to the customer's request.

### **SOURCING:**

We offer the possibility of sourcing and projecting new products that the customer needs.

### **QUALITY AND PRICE:**

Taking into consideration our know-how already presented, nobody can offer a better quality-price ratio.

# LE NOSTRE CERTIFICAZIONI DI QUALITÀ OUR QUALITY CERTIFICATIONS

**Water Quality Association**  
**The Mark of a Professional**

Through its membership in WQA, this company has agreed to an Industry Code of Ethics and has access to the most up-to-date information available, including:

- Professional Certification & Training
- Educational Textbooks & Continuing Education
- Product Certifications—WQA Gold Seal
- Public Relations & Consumer Educational Services
- State-of-the-Art Technology
- Technical Services
- Legislative & Regulatory Updates
- Industry Trends & Statistical Data
- Research & Development

Water Quality Association (WQA), the international trade association of dealers and manufacturers/suppliers in the residential, commercial, and industrial water treatment industry.

**Commerciale Adriatica srl**  
Exam: Italy

Member Since: **2003**  
Valid Through: **2019**

International Headquarters & Laboratory  
4251 Sycamore Road  
Lake Bluff, Illinois 60053-5006 USA  
WQA web: www.wqa.org

A not-for-profit organization

**Cerved**  
Conferisce il

**RICONOSCIMENTO CSA**

a

**COMMERCIALE ADRIATICA S.R.L.**

Customer Satisfaction Index complessivo pari a **91,2 punti /100**. Servizio consegne, ampiezza di gamma, professionalità e preparazione del personale di sede sono elementi di eccellenza dell'offerta.

L'analisi è svolta con metodologie statistiche che garantiscono l'affidabilità e confrontabilità dei risultati.  
Rilevazione Febbraio-Marzo 2017.

*Alessandra Romano*  
**ALESSANDRA ROMANO**  
Direttore Area Marketing Solutions

**GR Biochem Lab**  
ACCREDITED LABORATORY

**RAPPORTO DI PROVA**

Reporte di prova n°: **1408/20**  
 N° analitico: **20\_190**  
 N° campione: **1408**  
 Etich. campione: **05/05/2015**  
 Data emissione del rapporto: **05/05/2015**  
 Data prova: **05/05/2015** - termine: **14/05/2015**  
 Compagnia da: **Commerciale Adriatica**  
 Indirizzo: **VIA E. BERTI, 40-42**  
 CAP: **46024 FOSSE (RA)**  
 Prodotto di campionamento: **Acqua**  
 Etich. campionamento: **05/05/2015**  
 Luogo campionamento: **Commerciale Adriatica**  
 Campione sottoposto ad analisi: **Commerciale Adriatica**

**RISULTATI**

Parametro	Unità di misura	Risultato	Valore limite (norma)	Metodo di misura	Intervallo di precisione di prova
pH	pH	7,4	6,5 - 8,5	215	± 0,2
Conduttività	µS/cm	140	0 - 1000	215	± 5

Commerciale Adriatica Srl  
Giovanna Di Galle

**CONFIDA**  
Associazione Italiana Distributori Alimentari

**ASSOCIATO ANNO 2020**

**COMMERCIALE ADRIATICA Srl**

**CONFCOMMERCO**  
ASSOCIAZIONE ITALIANA COMMERCianti

member

<b>PROFILO AZIENDALE</b> <i>COMPANY PROFILE</i>	P. 2
<b>I NOSTRI VALORI</b> <i>OUR STRENGTHS</i>	P. 3
<b>LE NOSTRE CERTIFICAZIONI</b> <i>OUR CERTIFICATIONS</i>	P. 4
<b>INDICE</b> <i>INDEX</i>	P. 5-6
<b>INTRODUZIONE</b> <i>INTRODUCTION</i>	P. 7-8
• <b>IMPIANTI TRATTAMENTO ACQUA RESIDENZIALI</b> <i>RESIDENTIAL WATER TREATMENT SYSTEMS</i>	P. 9-14
• <b>IONIZZATORE D'ACQUA ALCALINA</b> <i>ALKALINE WATER IONIZER</i>	P. 15
• <b>ACCESSORI PER DIMOSTRAZIONI E ANALISI</b> <i>SYSTEMS' DEMO KIT &amp; TEST ACCESSORIES</i>	P. 16-17
• <b>COMPONENTI E ACCESSORI PER IMPIANTI TRATTAMENTO ACQUA</b> <i>WATER TREATMENT SYSTEMS' EQUIPMENT &amp; ACCESSORIES</i>	P. 18-45
- <b>MEMBRANE OSMOTICHE PSM 1812/3012 &amp; FILMTEC</b> <i>PSM 1812/3012 &amp; FILMTEC OSMOTIC MEMBRANES</i>	P. 18-19
- <b>MEMBRANE OSMOTICHE PSM PLATINUM 1812/3012</b> <i>PSM PLATINUM 2012/3012 OSMOTIC MEMBRANES</i>	P. 20
- <b>VESSEL PER MEMBRANE &amp; ACCESSORI</b> <i>MEMBRANE VESSELS &amp; ACCESSORIES</i>	P. 21
- <b>SISTEMI ANTIALLAGAMENTO</b> <i>ANTI-WATER-FLOOD SYSTEMS</i>	P. 22
- <b>MANOMETRI</b> <i>MANOMETERS</i>	P.23
- <b>ELETTROVALVOLE</b> <i>SOLENOID VALVES</i>	P.25-26
- <b>SPINE &amp; CAVI ELETTRICI</b> <i>SWITCHES &amp; POWER CORDS</i>	P.27
- <b>CONTALITRI</b> <i>FLOW METERS</i>	P.28-29
- <b>PRESSOSTATI</b> <i>PRESSURE SWITCHES</i>	P.30
- <b>SERBATOI</b> <i>WATER TANK</i>	P.31-32
- <b>RUBINETTERIA - RICAMBISTICA &amp; ACCESSORI UNIVERSALI</b> <i>FAUCETS - SPARE PARTS &amp; UNIVERSAL ACCESSORIES</i>	P.34-46
- <b>STAFFE DI FISSAGGIO &amp; CLIP</b> <i>BRACKETS &amp; MOUNTING CLIPS</i>	P.47

• <b>CARTUCCE VUOTE &amp; VESSEL IN-LINE</b> <i>EMPTY CARTRIDGES &amp; IN-LINE VESSELS</i>	<b>P. 48-49</b>
• <b>FILTRI</b> <i>FILTERS</i>	<b>P. 50-57</b>
• <b>CONTENITORI E CARTUCCE</b> <i>FILTER CARTRIDGES &amp; HOUSINGS</i>	<b>P. 58-60</b>
• <b>FILTRI A CARTUCCIA &amp; CHIAVI</b> <i>FILTER CARTRIDGE &amp; WRENCHES</i>	<b>P. 61-69</b>
• <b>FILTRI A CARTUCCIA PSF &amp; EVERPURE</b> <i>PSF &amp; EVERPURE FILTER CARTRIDGES</i>	<b>P. 70-75</b>
• <b>GASATORI D'ACQUA</b> <i>SODA MACHINES</i>	<b>P. 76</b>
• <b>FRIGO-GASATORI D'ACQUA</b> <i>WATER COOLER SODA MACHINES</i>	<b>P. 77-79</b>
• <b>FRIGO-GASATORI LINEA Ho.Re.Ca.</b> <i>Ho.Re.Ca. LINE of COOLER &amp; SODA MACHINES</i>	<b>P. 80</b>
• <b>ACCESSORI PER GASATORI D'ACQUA</b> <i>SODA MACHINE ACCESSORIES</i>	<b>P. 81-83</b>
• <b>CARAFFE FILTRANTI</b> <i>PITCHER WATER FILTRATION SYSTEM</i>	<b>P. 84</b>
• <b>WATER DISPENSER &amp; ACCESSORI</b> <i>WATER DISPENSER &amp; ACCESSORIES</i>	<b>P. 85-86</b>
• <b>POMPE E MOTORI</b> <i>PUMPS &amp; MOTORS</i>	<b>P. 87-90</b>
• <b>RACCORDERIA</b> <i>FITTINGS</i>	<b>P. 91-106</b>
• <b>TUBI</b> <i>TUBES</i>	<b>P. 107</b>
• <b>DEBATTERIZZATORI A RAGGI UV</b> <i>UV WATER STERILIZERS</i>	<b>P. 108-113</b>
• <b>ADDOLCITORI D'ACQUA</b> <i>WATER SOFTENERS</i>	<b>P. 114-116</b>
• <b>SALI - POLIFOSFATI ALIMENTARI - RESINE &amp; MEZZI FILTRANTI</b> <i>SALTS - FOODGRADE POLYPHOSPHATES &amp; FILTERING MEDIA</i>	<b>P. 117-120</b>
<b>CERTIFICAZIONI DI QUALITA'</b> <i>QUALITY CERTIFICATIONS</i>	<b>P. 121-122</b>
<b>CONDIZIONI GENERALI DI VENDITA</b> <i>TERMS OF SALES</i>	<b>P. 123-124</b>



# INTRODUZIONE

## INTRODUCTION

I Sistemi PANICE		PANICE Drinking Water Treatment Systems	
<p>Grazie ai sistemi PANICE potete proporre ai vostri clienti un semplice impianto di depurazione ad osmosi inversa, di facile installazione, inserito nel sottolavello o nascosto nel sottozoccolo della cucina in grado di depurare l'acqua eliminando le sostanze inquinanti in essa contenute. Quindi bere e cucinare utilizzando acqua pura!</p>		<p><i>Thanks to PANICE products, you can offer your clients a water treatment reverse osmosis system, easy to install, undersink or under skirt-board, able to purify the water by removing the pollutants contained therein. That means, drinking and cooking by using pure water!</i></p>	
INQUINANTI ELIMINATI:		POLLUTANTS REMOVED:	
<p><b>Sostanze tossiche (molto pericolose)</b></p> <p>Arsenico: 94-96%            Mercurio: 96-98%            Selenio: 94-96%            Ammoniaca: 86-92%            Batteri: 100%            Cromo: 96-98%            Cianuro: 86-92%            Solventi: 96-98%            Detergenti: 96-98%            Insetticidi: 96-98%            Nitrati: 92-95%            Nichel: 98-99%            Pesticidi: 96-98%            Piombo: 96-98%            Tensioattivi: 99%            Idrocarburi: 96-99%            Radioattività: 96-98%            Rame: 98-99%            Erbicidi: 96-98%            Trialometani: 99%</p>	<p><b>Sostanze rischiose (pericolose)</b></p> <p>Cloro: 100%            Fosfato: 98-99%            Manganese: 95-99%            Sodio: 93-98%            Argento: 93-95%</p> <p><b>Sostanze indesiderabili</b></p> <p>Fluoruri: 87-93%            Ferro: 95-99%            Solfati: 96-98%            Potassio: 87-90%            Silicati: 85-90%            Magnesio: 96-98%            Calcio: 96-98%            Torbidità: 98-99%</p>	<p><b>Toxic substances (very dangerous)</b></p> <p>Arsenic: 94-96%            Mercury: 96-98%            Selenium: 94-96%            Ammonia: 86-92%            Bacteria: 100%            Chromium: 96-98%            Cyanide: 86-92%            Solvents: 96-98%            Detergents: 96-98%            Insecticides: 96-98%            Nitrates: 92-95%            Nickel: 98-99%            Pesticides: 96-98%            Lead: 96-98%            Surfactants: 99%            Hydrocarbons: 96-99%            Radioactivity: 96-98%            Copper: 98-99%            Herbicides: 96-98%            Trihalomethanes: 99%</p>	<p><b>Hazardous (dangerous) substances</b></p> <p>Chlorine: 100%            Phosphate: 98-99%            MN: 95-99%            Sodium: 93-98%            Silver: 93-95%</p> <p><b>Undesirable substances</b></p> <p>Fluorides: 87-93%            Iron: 95-99%            Sulfates: 96-98%            Potassium: 87-90%            Silicates: 85-90%            Magnesium: 96-98%            Calcium: 96-98%            Turbidity: 98-99%</p>

**Tabelle di Conversione / Conversion Tables**

**DIAMETRI e LUNGHEZZE / DIAMETER & LENGHT**

POLLICI / INCH.	mm
1/4"	6,35
3/8"	9,53
1/2"	12,70
3/4"	19,05
1"	25,40
2"	50,80
5"	127,00
10"	254,00
12"	304,80
20"	508,00

**VOLUME e PORTATA / VOLUME & FLOW RATE**

GALLONI (USA) / GAL	LITRI / l
1	3,78

**PRESSIONE / PRESSURE**

bar	psi
1	14,50

**POTENZA / POWER**

CAVALLI / HORSEPOWER / CV	KILOWATT / kW
1	0,73

**TDS e CONDUCIBILITA' / TDS & CONDUCTIVITY of water**

ppm	µS / cm	mg / l
1	2	1

**MICRON / MICROMETER**

MICRON µ	mm	MESH
5	0,005	2500
10	0,010	1250
20	0,020	625

## IMPIANTI TRATTAMENTO ACQUA RESIDENZIALI RESIDENTIAL WATER TREATMENT SYSTEMS

### Sistemi R.O. Sottolavello ad Accumulo Undersink R.O.(Reverse Osmosis) Systems with Storage Tank

CAR 105	CAR 105
Sistema Sottolavello R.O. 5 stadi	<i>Undersink 5 stages R.O. System</i>
<ol style="list-style-type: none"> <li>1. Stadio: Cartuccia SED 10" - 5 <math>\mu</math></li> <li>2. Stadio: Cartuccia CTO 10"</li> <li>3. Stadio: Cartuccia SED 10" - 1 <math>\mu</math></li> <li>4. Stadio: Membrana 50 GPD Filmtec</li> <li>5. Stadio: Filtro In-line GAC 10"</li> </ol>	<ol style="list-style-type: none"> <li>1. Stage: 10" SED Cartridge - 5 <math>\mu</math></li> <li>2. Stage: 10" CTO Cartridge</li> <li>3. Stage: 10" SED Cartridge - 1 <math>\mu</math></li> <li>4. Stage: 50 GPD Filmtec Membrane</li> <li>5. Stage: 10" Inline GAC Filter</li> </ol>
<ul style="list-style-type: none"> <li>• Produzione: 200 l/giorno</li> <li>• Dimensioni: 390x150x430 mm (LxPxH)</li> </ul>	<ul style="list-style-type: none"> <li>• Production: 200 l/day</li> <li>• Dimensios: 390x150x430 mm (WxDxH)</li> </ul>
<b>IN DOTAZIONE:</b> <ul style="list-style-type: none"> <li>• Rubinetto Long-Reach</li> <li>• Serbatoio di stoccaggio 12 l in acciaio CAR5002</li> <li>• Kit di installazione</li> </ul>	<b>SUPPLIED WITH:</b> <ul style="list-style-type: none"> <li>• Long Reach Faucet</li> <li>• Steel Storage Tank 12 l CAR5002</li> <li>• Installation Kit</li> </ul>



CAR 105 PUMP	CAR 105 PUMP
Sistema Sottolavello R.O. 5 stadi con Pompa Booster da 24V	<i>Undersink 5 stages R.O. System with 24V Booster Pump</i>
<ul style="list-style-type: none"> <li>• Dimensioni: 390x220x430 mm (LxPxH)</li> </ul>	<ul style="list-style-type: none"> <li>• Dimensios: 390x220x430 mm (WxDxH)</li> </ul>

CAR 105 MINERAL	CAR 105 MINERAL
Sistema Sottolavello R.O. 5 stadi con minerali	<i>Undersink 5 stages R.O. System with minerals</i>
<ol style="list-style-type: none"> <li>1. Stadio: Cartuccia SED 10" - 20 <math>\mu</math></li> <li>2. Stadio: Cartuccia Dual SED + GAC</li> <li>3. Stadio: Cartuccia Minerali Ricaricabile</li> <li>4. Stadio: Membrana 50 GPD Filmtec</li> <li>5. Stadio: Filtro In-line GAC 10"</li> </ol>	<ol style="list-style-type: none"> <li>1. Stage: 10" SED Cartridge - 20 <math>\mu</math></li> <li>2. Stage: Dual Cartridge SED + GAC</li> <li>3. Stage: Minerals Refill Cartridge</li> <li>4. Stage: 50 GPD Filmtec Membrane</li> <li>5. Stage: 10" In-line GAC Filter</li> </ol>
<ul style="list-style-type: none"> <li>• Produzione 200 l/giorno</li> <li>• Dimensioni: 390x150x430 mm (LxPxH)</li> </ul>	<ul style="list-style-type: none"> <li>• Capacity 200 l/day</li> <li>• Size: 390x150x430 mm (LxWxH)</li> </ul>
<b>IN DOTAZIONE:</b> <ul style="list-style-type: none"> <li>• Rubinetto Long-Reach</li> <li>• Serbatoio di stoccaggio 12 l in acciaio CAR5002</li> <li>• Kit di installazione</li> </ul>	<b>SUPPLIED WITH:</b> <ul style="list-style-type: none"> <li>• Long Reach Faucet</li> <li>• Steel Storage Tank 12 l CAR5002</li> <li>• Installation Kit</li> </ul>



CAR 105 P-M	CAR 105 P-M
Sistema Sottolavello R.O. 5 stadi con pompa Booster 24V e minerali	<i>Undersink 5 stages R.O. System with 24V Booster Pump &amp; minerals</i>
<ul style="list-style-type: none"> <li>• Dimensioni: 390x220x430 mm (LxPxH)</li> </ul>	<ul style="list-style-type: none"> <li>• Dimensios: 390x220x430 mm (WxDxH)</li> </ul>



## IMPIANTI TRATTAMENTO ACQUA RESIDENZIALI RESIDENTIAL WATER TREATMENT SYSTEMS

### Sistemi R.O. Sottolavello ad Accumulo Undersink R.O.(Reverse Osmosis) Systems with Storage Tank



CAR 106 UV	CAR 106 UV
Sistema Sottolavello R.O. 6 stadi	Undersink 6 stages R.O. System
<ol style="list-style-type: none"> <li>1. Stadio: Cartuccia SED 10" - 5 <math>\mu</math></li> <li>2. Stadio: Cartuccia CTO 10"</li> <li>3. Stadio: Cartuccia SED 10" - 1 <math>\mu</math></li> <li>4. Stadio: Membrana Filmtec 50 GPD</li> <li>5. Stadio: Filtro In-line GAC 10"</li> <li>6. Stadio: Debatterizzatore UV, corpo in acciaio AISI304, lampada 6W</li> </ol>	<ol style="list-style-type: none"> <li>1. Stage: 10" SED Cartridge - 5 <math>\mu</math></li> <li>2. Stage: 10" CTO Cartridge</li> <li>3. Stage: 10" SED Cartridge - 1 <math>\mu</math></li> <li>4. Stage: 50 GPD Filmtec Membrane</li> <li>5. Stage: 10" In-line GAC 10" Filter</li> <li>6. Stage: UV sterilizer, housing ss304, Lamp 6W</li> </ol>
<ul style="list-style-type: none"> <li>• Produzione: 200 l/giorno</li> <li>• Dimensioni: 390x150x430mm. (LxPxH)</li> </ul>	<ul style="list-style-type: none"> <li>• Production: 200 l/day</li> <li>• Dimensios: 390x150x430mm. (WxDxH)</li> </ul>
<b>IN DOTAZIONE:</b> <ul style="list-style-type: none"> <li>• Rubinetto Long-Reach</li> <li>• Serbatoio di stoccaggio 12 l in acciaio CAR5002</li> <li>• Kit di installazione</li> </ul>	<b>SUPPLIED WITH:</b> <ul style="list-style-type: none"> <li>• Long Reach Faucet</li> <li>• Stainless Steel Storage Tank 12 l CAR5002</li> <li>• Installation Kit</li> </ul>

CAR 106 UV PUMP	CAR 106 UV PUMP
Sistema Sottolavello R.O. 6 stadi con Pompa Booster 24V	Undersink 6 stages R.O. System with 24V Booster Pump
<ul style="list-style-type: none"> <li>• Dimensioni: 390x220x430 mm (LxPxH)</li> </ul>	<ul style="list-style-type: none"> <li>• Dimensios: 390x220x430 mm (WxDxH)</li> </ul>

CAR 106 UV MINERAL	CAR 106 UV MINERAL
Sistema Sottolavello R.O. 6 stadi	Undersink 6 stages R.O. System
<ol style="list-style-type: none"> <li>1. Stadio: Cartuccia SED 10" - 20 <math>\mu</math></li> <li>2. Stadio: Cartuccia Dual SED + GAC</li> <li>3. Stadio: Cartuccia Minerali Ricaricabile</li> <li>4. Stadio: Membrana 50 GPD Filmtec</li> <li>5. Stadio: Filtro In-line 10" GAC</li> <li>6. Stadio: Debatterizzatore UV, corpo in acciaio AISI304, lampada 6W</li> </ol>	<ol style="list-style-type: none"> <li>1. Stage: 10" Spun SED Cartridge - 20 <math>\mu</math></li> <li>2. Stage: SED+GAC Dual Cartridge</li> <li>3. Stage: Minerals Refill Cartridge</li> <li>4. Stage: 50 GPD Filmtec Membrane</li> <li>5. Stage: 10" In-line GAC 10" Filter</li> <li>6. Stage: UV sterilizer, housing ss304, Lamp 6W</li> </ol>
<ul style="list-style-type: none"> <li>• Produzione: 200 l/giorno</li> <li>• Dimensioni: 390x150x430mm. (LxPxH)</li> </ul>	<ul style="list-style-type: none"> <li>• Production: 200 l/day</li> <li>• Dimensios: 390x150x430mm. (WxDxH)</li> </ul>
<b>IN DOTAZIONE:</b> <ul style="list-style-type: none"> <li>• Rubinetto Long-Reach</li> <li>• Serbatoio di stoccaggio 12 l in acciaio CAR5002</li> <li>• Kit di installazione</li> </ul>	<b>SUPPLIED WITH:</b> <ul style="list-style-type: none"> <li>• Long Reach Faucet</li> <li>• Steel Storage Tank 12 l CAR5002</li> <li>• Installation Kit</li> </ul>

CAR 106 UV PM	CAR 106 UV PM
Sistema Sottolavello R.O. 6 stadi con pompa Booster 24V	Undersink 6 stages R.O. System with 24V Booster Pump
<ul style="list-style-type: none"> <li>• Dimensioni: 390x220x430 mm (LxPxH)</li> </ul>	<ul style="list-style-type: none"> <li>• Dimensios: 390x220x430 mm (WxDxH)</li> </ul>

**Sistema Soprabanco senza Accumulo**  
**Single Stage Counter Top Water Filter**

CAR T1 H1	CAR T1 H1
Sistema sobranco ad 1 stadio con cartuccia dual	Single Stage Counter Top Water System with dual filter
Filtro: Dual SED + GAC	Filter: Dual SED + GAC
<ul style="list-style-type: none"> <li>• Densità filtrante: 5 µ</li> <li>• Portata: 3 l/min.</li> <li>• Senza Accumulo</li> <li>• Dimensioni: 305x125 mm (HxL)</li> <li>• Ingresso-Uscita 1/4" femmina NPT</li> <li>• Polipropilene bianco</li> <li>• Materiale O-ring: EPDM</li> <li>• Pressione Max d'esercizio: 8 bar/120 psi</li> <li>• Materiale raccordi: plastica Jaco 1/4"</li> </ul>	<ul style="list-style-type: none"> <li>• Density: 5 µ</li> <li>• Production: 3 l/min.</li> <li>• Without tank</li> <li>• Dimensions: 305x125 mm (HxW)</li> <li>• IN-OUT : 1/4" female NPT</li> <li>• White PP</li> <li>• O-ring material: EPDM</li> <li>• Max Working Pressure: 8 bar/120 psi</li> <li>• Fittings' material: Plastic Jaco 1/4"</li> </ul>
IN DOTAZIONE: • Kit di installazione	SUPPLIED WITH: • Installation Kit



CAR T1 H1/WF	CAR T1 H1/WF
Sistema sobranco ad 1 stadio SENZA cartuccia	Single Stage Counter Top Water System WITHOUT Filter Cartridge

CAR-FR-X	CAR-FR-X
Purificatore per rubinetto dotato di Kit per installazione diretta in corrispondenza dell'aeratore. Filtra Sedimenti, Ruggine, Particelle sospese, sostanze nocive, ecc.	Water Purifier for Faucets supplied with specific Installation Kit for the faucet outlet. It filters Sediments, Rust, Turbidity, Suspended particles, Harmful substances, etc.
Filtro: Ceramica + Carbone Attivo di NOCE di COCCO	Filter: Dual Ceramic + Activated Carbon in COCONUT CARBON
<ul style="list-style-type: none"> <li>• Densità filtrante: 5-6 µ</li> <li>• Portata: 1 l/min.</li> <li>• Senza Accumulo</li> <li>• Tasso Rimozione Cloro: &gt;25%</li> <li>• Tasso Rimozione Torbidità &gt;85%</li> <li>• Temperatura Acqua: 4 - 38 °C</li> <li>• Polipropilene bianco</li> </ul>	<ul style="list-style-type: none"> <li>• Filtering Density: 5-6 µ</li> <li>• Production: 1 l/min.</li> <li>• Without tank</li> <li>• Chlorine removal rate &gt;25%</li> <li>• Turbidity removal rate &gt;85%</li> <li>• Water Temperature: 4 - 38 °C</li> <li>• White PP</li> </ul>
IN DOTAZIONE: • Kit di installazione	SUPPLIED WITH: • Installation Kit



CA-FR-X/F	CAR-FR-X/F
Cartuccia Ceramica + Carbone Attivo di Ricambio per Purificatore	Spare Ceramic + Activated Carbon Cartridge for Faucets Water Purifier

## IMPIANTI TRATTAMENTO ACQUA RESIDENZIALI RESIDENTIAL WATER TREATMENT SYSTEMS

### Sistemi Sotto Zoccolo ad Ultrafiltrazione Ultrafiltration Under-Skirt-Board Systems



CAR-104UF-UV	CAR-104UF-UV
Sistema Sottozoccolo Ultrafiltrazione con UV	Ultrafiltration Under Skirt-Board System with UV Lamp
<ol style="list-style-type: none"> <li>1. Stadio: Filtro SED 12" - Attacco 1/4"</li> <li>2. Stadio: Filtro CTO/GOLD 12" - Attacco 1/4"</li> <li>3. Stadio: Membrana ultrafiltrazione 0,12 µ</li> <li>4. Stadio: LAMPADA UV 4W con pressostato di accensione</li> </ol>	<ol style="list-style-type: none"> <li>1. Stage: 12" SED Filter - 1/4" Connection</li> <li>2. Stage: 12" CTO/GOLD Filter- 1/4" Connection</li> <li>3. Stage: Ultrafiltration Membrane 0,12 µ</li> <li>4. Stage: 4W UV Lamp with Pressure Switch</li> </ol>
<ul style="list-style-type: none"> <li>• Dimensioni: 105x430x380 mm (LxPxH)</li> </ul> IN DOTAZIONE: <ul style="list-style-type: none"> <li>• Rubinetto Long-Reach</li> <li>• Kit di installazione</li> </ul>	<ul style="list-style-type: none"> <li>• Dimensios: 105x430x380 mm (WxDxH)</li> </ul> SUPPLIED WITH: <ul style="list-style-type: none"> <li>• Long Reach faucet</li> <li>• Installation Kit</li> </ul>



CAR-104UF-RMN	CAR-104UF-RMN
Sistema Sottozoccolo Ultrafiltrazione con Remineralizzatore	Ultrafiltration Under Skirt-Board System with Remineralizer
<ol style="list-style-type: none"> <li>1. Stadio: Filtro SED 12" - Attacco 1/4".</li> <li>2. Stadio: Filtro CTO/GOLD 12" - Attacco 1/4".</li> <li>3. Stadio: Membrana ultrafiltrazione 0,12 µ</li> <li>4. Stadio: Filtro remineralizzatore tormalina</li> </ol>	<ol style="list-style-type: none"> <li>1. Stage: 12" SED Filter - 1/4" Connection</li> <li>2. Stage: 12" CTO/GOLD Filter- 1/4" Connection</li> <li>3. Stage: Ultrafiltration Membrane 0,12 µ</li> <li>4. Stage: Remineralizer Tourmaline Filter</li> </ol>
<ul style="list-style-type: none"> <li>• Dimensioni: 105x430x380 mm (LxPxH)</li> </ul> IN DOTAZIONE: <ul style="list-style-type: none"> <li>• Rubinetto Long-Reach</li> <li>• Kit di installazione</li> </ul>	<ul style="list-style-type: none"> <li>• Dimensios: 105x430x380 mm (WxDxH)</li> </ul> SUPPLIED WITH: <ul style="list-style-type: none"> <li>• Long Reach faucet</li> <li>• Installation Kit</li> </ul>



CABS-UF	CABS-UF
Sistema Sottozoccolo Ultrafiltrazione	Under Skirt-Board Ultrafiltration System
<ol style="list-style-type: none"> <li>1. Stadio: Filtro SED Baionetta - 5 µ</li> <li>2. Stadio: Filtro CTO Silver Baionetta - 10 µ</li> <li>3. Stadio: Membrana Ultrafiltrazione a fibra cava antibatterica</li> </ol>	<ol style="list-style-type: none"> <li>1. Stage: 12" SED bajonet Filter - 5 µ</li> <li>2. Stage: 12" Silver bajonet CTO Filter - 10 µ</li> <li>3. Stage: Ultrafiltration Antibacterial Hollow Fiber Membrane</li> </ol>
<ul style="list-style-type: none"> <li>• Produzione: 200 l/h - 3,5 bar</li> <li>• Alimentazione: 220V / 50 Hz</li> <li>• Dimensioni: 90x340x365 mm (LxPxH)</li> </ul>	<ul style="list-style-type: none"> <li>• Production: 200 l/h - 3,5 bar</li> <li>• Power Supply: 220V / 50 Hz</li> <li>• Dimensios: 90x340x365 mm (WxDxH)</li> </ul>
<b>CENTRALINA ELETTRONICA:</b> <ul style="list-style-type: none"> <li>• Segnalazione acustica ad esaurimento filtri</li> <li>• Conteggio Litri erogati</li> <li>• Blocco macchina nel caso di perdite o allagamenti</li> </ul>	<b>ELECTRONIC CONTROL UNIT:</b> <ul style="list-style-type: none"> <li>• Filter exhausting warning with sound</li> <li>• Liters supplied counter</li> <li>• Machine blocking in case of water leaks or flooding</li> </ul>
IN DOTAZIONE: <ul style="list-style-type: none"> <li>• Due bottiglie da 750 cl</li> <li>• Rubinetto Long-Reach</li> <li>• Kit di installazione</li> </ul>	SUPPLIED WITH: <ul style="list-style-type: none"> <li>• Two 750 cl Bottles</li> <li>• Long Reach Faucet</li> <li>• Installation Kit</li> </ul>



## IMPIANTI TRATTAMENTO ACQUA RESIDENZIALI RESIDENTIAL WATER TREATMENT SYSTEMS

### Sistemi R.O. & ad Osmosi Diretta Senza Accumulo R.O. & Direct Osmosis Systems Without Storage Tank

CAR-105-PUMP-DR	CAR-105-PUMP-DR
Sistema Sottolavello R.O. 5 stadi a 3 Filtri e 2 membrane	Undersink 5 stages R.O. System with 3 Filters & 2 membranes
<ol style="list-style-type: none"> <li>1. Stadio: Cartuccia SED 10" - 5 µ</li> <li>2. Stadio: Cartuccia CTO 10" - 5 µ</li> <li>3. Stadio: Cartuccia SED 10" - 1 µ</li> <li>4. Stadio: Membrana Filmtec 100/150 GPD</li> <li>5. Stadio: Membrana Filmtec 100/150 GPD</li> </ol>	<ol style="list-style-type: none"> <li>1. Stage: 10" Spun SED Cartridge - 5 µ</li> <li>2. Stage: 10" CTO Cartridge - 5 µ</li> <li>3. Stage: 10" SED Cartridge - 1 µ</li> <li>4. Stage: 100/150 GPD Filmtec Membrane</li> <li>5. Stage: 100/150 GPD Filmtec Membrane</li> </ol>
<ul style="list-style-type: none"> <li>• Produzione con Membrane 100/150 GPD: 50 - 60 l/h</li> <li>• N.1 Pompa Booster 36V</li> <li>• Alimentazione: AC 220V/36 VDC - 50 Hz - 40 Watt</li> <li>• TDS : ≤1000 PPM</li> <li>• Pressione di lavoro: ≤6 bar</li> <li>• Temperatura: Min 5°C - Max 40°C</li> <li>• Portata impianto: 1÷1.2 l/min @25°C</li> <li>• Membrane: Nr. 2 100 oppure 150 GPD</li> <li>• Dimensioni: 390x220x500 mm (LxPxH)</li> </ul>	<ul style="list-style-type: none"> <li>• Production with 100/150 GPD Membranes: 50 - 60 l/h</li> <li>• N.1 36V Booster Pump</li> <li>• Power supply: AC 220V/36 VDC - 50 Hz - 40 Watt</li> <li>• TDS: ≤1000 PPM</li> <li>• Working Pressure ≤6 bar</li> <li>• Temperature: Min 5°C - Max 40°C</li> <li>• Capacity: 1÷1.2 l/min @25°C</li> <li>• Membranes: No. 2 100 or 150 GPD</li> <li>• Dimensions: 390x220x500 mm (WxDxH)</li> </ul>
<b>IN DOTAZIONE:</b> <ul style="list-style-type: none"> <li>• Rubinetto Long-Reach</li> <li>• Kit di installazione</li> </ul>	<b>SUPPLIED WITH:</b> <ul style="list-style-type: none"> <li>• Long Reach Faucet</li> <li>• Installation Kit</li> </ul>



CABS04-NV	CABS04-NV
Sistema Sottozoccolo R.O. con Pompa Rotativa	Under Skirt-Board R.O. System with Rotative Pump
<ol style="list-style-type: none"> <li>1. Stadio: Filtro In -line SED 12"- 5 µ</li> <li>2. Stadio: Filtro In -line GAC 12"- 5 µ</li> <li>3. Stadio: N. 2 Membrane 100/150 GPD Filmtec</li> </ol>	<ol style="list-style-type: none"> <li>1. Stage: In -line Filter SED 12"- 5 µ</li> <li>2. Stage: In -line Filter GAC 12"- 5 µ</li> <li>3. Stage: N. 2 100/150 GPD Filmtec Membranes</li> </ol>
<ul style="list-style-type: none"> <li>• Produzione: 60-90 l/h</li> <li>• Pompa rotativa a palette in ottone per alta pressione 200/300 l/h</li> <li>• Alimentazione: 220V - 50 Hz</li> <li>• Dimensioni: 405x104x475 mm (LxHxD)</li> <li>• Peso: 13 Kg</li> </ul>	<ul style="list-style-type: none"> <li>• Production: 60-90 l/h</li> <li>• Rotary brass vane pump for high pressure 200/300 l/h</li> <li>• Power Supply: 220V - 50 Hz</li> <li>• Dimensions: 405x104x475 mm (WxHxD)</li> <li>• Weight: 13 Kg</li> </ul>
<b>CENTRALINA ELETTRONICA:</b> <ul style="list-style-type: none"> <li>• Avvio ritardato della pompa</li> <li>• Sensore acustico anti allagamento</li> <li>• Segnale acustico filtri esausti</li> <li>• Auto flushing delle membrane ogni 8 ore</li> </ul>	<b>ELECTRONIC CONTROL UNIT:</b> <ul style="list-style-type: none"> <li>• Pump start delay</li> <li>• Anti-flooding acoustic sensor</li> <li>• Filter exhausting warning with sound</li> <li>• Membrane Auto-flushing every 8 hours</li> </ul>
<b>IN DOTAZIONE:</b> <ul style="list-style-type: none"> <li>• Rubinetto Long-Reach</li> <li>• Kit di installazione</li> </ul>	<b>SUPPLIED WITH:</b> <ul style="list-style-type: none"> <li>• Long Reach faucet</li> <li>• Installation Kit</li> </ul>
<b>SU RICHIESTA:</b> Possibilità di aggiungere carbonatore per produzione di acqua liscia e frizzante a temperatura ambiente.	<b>ON DEMAND:</b> Possibility to add a carbonator to produce still and sparkling water at ambient temperature.

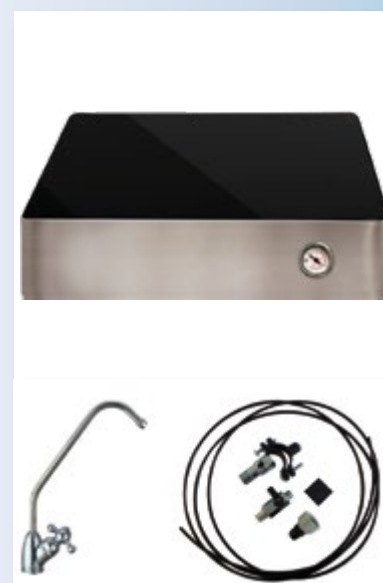

## IMPIANTI TRATTAMENTO ACQUA RESIDENZIALI RESIDENTIAL WATER TREATMENT SYSTEMS

### Sistemi R.O. & ad Osmosi Diretta R.O. & Direct Osmosis Systems



CABS05-NV	CABS05-NV
Sistema Sottozoccolo Osmosi Inversa con pompa Booster 220V	Under Skirt-Board System for Reverse Osmosis with 220V Booster Pump
<b>COMPOSIZIONE:</b> 1. Stadio: Filtro In-Line CTO GOLD 12" - 10 µ 2. Stadio: N. 2 Membrane 100/150 GPD Filmtec	<b>COMPOSITION:</b> 1. Stage: In Line Filter CTO GOLD 12" - 10 µ 2. Stage: N. 2 100/150 GPD Filmtec Membranes
<ul style="list-style-type: none"> <li>• Produzione: 60-90 l/h</li> <li>• Pompa Booster 220V</li> <li>• Motore 180 W - 220V - 50 Hz</li> <li>• Peso: 10 Kg</li> <li>• Dimensioni: 100x400x370 mm (LxHxP)</li> </ul>	<ul style="list-style-type: none"> <li>• Production: 60-90 l/h</li> <li>• Booster Pump 220V</li> <li>• Engine: 180 W - 220V - 50 Hz</li> <li>• Weight: 10 Kg</li> <li>• Dimensions: 100x400x370 mm (WxHxD)</li> </ul>
<b>CENTRALINA ELETTRONICA:</b> • Ritardo avvio pompa • Sensore acustico anti-allagamento con blocco funzioni e ingresso acqua	<b>ELECTRONIC CONTROL UNIT:</b> • Pump start delay • Anti-flooding acoustic sensor with functions & entering water block
<b>IN DOTAZIONE:</b> • Rubinetto Long-Reach • Kit di installazione	<b>SUPPLIED WITH:</b> • Long Reach faucet • Installation Kit



CABS07 / CABS07-GAS	CABS07 / CABS07-GAS
Sistema Sottozoccolo Osmosi Inversa (100 Litri/h)	Under Skirt-Board System for Reverse Osmosis (100 Liters/h)
1. Stadio: Filtro SED 2,5"x12" 2. Stadio: Filtro CTO Gold 2,5"x12" 3. Nr. 2 Membrane 180 GPD	1. Stage: SED Filter 2,5"x12" 2. Stage: CTO Filter 2,5"x12" 3. No. 2x180 GPD Membranes
<ul style="list-style-type: none"> <li>• Produzione: 100 l/h (±10%)</li> <li>• Pompa Booster 220V</li> <li>• Mix di regolatore di salinità integrato</li> <li>• Alimentazione: 220V - 50 Hz</li> <li>• Peso: 13,5 Kg</li> <li>• Dimensioni: 102x497x447 mm (LxHxP)</li> </ul>	<ul style="list-style-type: none"> <li>• Production: 100 l/h (±10%)</li> <li>• Booster pump 220V</li> <li>• Mix salinity regulator</li> <li>• Power Supply: 220V - 50 Hz</li> <li>• Weight: 13,5 Kg</li> <li>• Dimensions: 102x497x447 mm (WxHxD)</li> </ul>
<b>CENTRALINA ELETTRONICA:</b> • Sensore acustico anti-allagamento con blocco funzioni e ingresso acqua • Led di segnalazione filtri esausti, anti-allagamento, mancanza d'acqua • Auto-flushing delle membrane	<b>ELECTRONIC CONTROL UNIT:</b> • Anti-flooding acoustic sensor with functions & entering water block • Reporting Leds for depletion filters, anti-flooding, water lack • Membranes Auto-Flushing
<b>IN DOTAZIONE:</b> • Rubinetto Long-Reach • Kit di installazione	<b>SUPPLIED WITH:</b> • Long Reach faucet • Installation Kit
<b>SU RICHIESTA:</b> Possibilità di aggiungere Carbonatore per produzione acqua frizzante a temperatura ambiente.	<b>ON DEMAND:</b> Possibility to add a Carbonator to produce sparkling water at ambient temperature.

# IONIZZATORE D'ACQUA ALCALINA ALKALINE WATER IONIZER

## Ionizzatore Acqua Alcalina Alkaline Water Ionizer

CA-ION-ALK-9	CA-ION-ALK-9
Ionizzatore per acqua alcalina sopra banco 9 elettrodi con comandi vocali	Counter Top Alkaline Water Ionizer with 9 electrode plates and Vocal controls
<ul style="list-style-type: none"> <li>• Voltaggio: AC 220V/50 Hz</li> <li>• Consumo energetico: 450W</li> <li>• Portata: 3.5 l/min</li> <li>• Ph: 4 - 11</li> <li>• Pressione Max.: 70 psi (4,8 bar)</li> <li>• Misure: 330x347x150 mm (LxPxH)</li> <li>• Peso: 6,5 Kg</li> <li>• Livelli di elettrolisi (pH): 4 livelli Acqua alcalina + 3 livelli Acqua acida + 1 livello acqua purificata</li> <li>• Display Touch con indicazioni livelli ORP, Ph, Portata, Litri acqua prodotti, Autonomia filtri, Auto-diagnosi del sistema.</li> </ul>	<ul style="list-style-type: none"> <li>• Voltage: AC 220V/50 Hz</li> <li>• Max.Power consumption: 450W</li> <li>• Flow: 3.5 l/min</li> <li>• Ph: 4 - 11</li> <li>• Max Water pressure: 70 psi (4,8 bar)</li> <li>• Dimensions: 330x347x150 mm (WxDxH)</li> <li>• Weight: 6,5 Kg</li> <li>• Electrolysis levels: 4 levels of Alkaline water + 3 levels of Acid water + 1 level of Purified water</li> <li>• Touch display with Indication of: ORP, Ph, Flow-Rate, Water liters produced, Filters Life, Auto-Diagnosis system.</li> </ul>
L'IMPIANTO E' DISPONIBILE in 8 Lingue: Italiano, Inglese, Francese, Tedesco, Spagnolo, Russo, Coreano, Cinese.	THE MACHINE IS AVAILABLE in 8 Languages: Italian, English, French, German, Spanish, Russian, Korean, Chinese.



Componenti di Ricambio	Spare Parts
<b>CA-ION-ALK/B9</b>	<b>CA-ION-ALK/B9</b>
<b>1° Stadio</b> <ul style="list-style-type: none"> <li>• Filtro Dual: Carbone Attivo granulare + Sedimenti e Minerali alcalini (Biostone)</li> <li>• Durata: 20 l/gg. (6 mesi)</li> </ul>	<b>1st Stage</b> <ul style="list-style-type: none"> <li>• Dual Filter: GAC + SED Filter &amp; Alkaline Mineral balls (Biostone)</li> <li>• Lifetime: 20 l/day (6 months)</li> </ul>
<b>CA-ION-ALK/V9</b>	<b>CA-ION-ALK/V9</b>
<b>2° Stadio</b> <ul style="list-style-type: none"> <li>• Filtro Dual: Carbone Attivo granulare + Sedimenti e minerali alcalini (Vitamin Balls)</li> <li>• Durata: 20 l/gg. (6 mesi)</li> </ul>	<b>2nd Stage</b> <ul style="list-style-type: none"> <li>• Dual Filter GAC + SED &amp; Alkaline Mineral Balls (Vitamin Balls)</li> <li>• Lifetime: 20 l/day (6 months)</li> </ul>
<b>CA-ION-ALK/CE-9</b>	<b>CA-ION-ALK/CE-9</b>
Camera di Elettrolisi da 9 piastre in titanio ricoperte di Platino (125 x 60 mm)	Electrolysis Chamber with 9 Titanium Plates covered with Platinum (125 x 60 mm)





## ACCESSORI PER DIMOSTRAZIONI E ANALISI SYSTEMS' DEMO KIT & TEST ACCESSORIES

### Accessori per Dimostrazioni e Analisi Systems' DEMO Kit & Test Accessories



CAR KIT RO DEMO	CAR KIT RO DEMO
Valigetta Dimostrativa per Osmosi Inversa	Sample Suitcase Kit for Reverse Osmosis
<ul style="list-style-type: none"> <li>• Pre-filtro Sedimenti 2,5" x 12"</li> <li>• Pre-filtro a Carboni Attivi 2,5" x 12"</li> <li>• Membrana 50 gpd (Su richiesta 75 GPD)</li> <li>• Post-filtro CTO Carbon Block 2" x 10"</li> <li>• Pompa Booster 24 Volt DC</li> <li>• Manometro pressione acqua</li> <li>• Misuratore TDS</li> <li>• Sistema per elettrolisi</li> <li>• Accessori per il collegamento</li> <li>• Dimensioni: 450x330x146 mm (LxPxH)</li> </ul> <p style="color: red; margin-top: 5px;">- Disponibile unicamente su Richiesta e Ordinanze -</p>	<ul style="list-style-type: none"> <li>• Sediment pre-filter 2.5" x 12"</li> <li>• Pre-activated carbon filter 2.5" x 12"</li> <li>• 50 gpd Membrane (On demand 75 GPD)</li> <li>• CTO Carbon Block post-filter 2"x 10"</li> <li>• Booster Pump 24 Volt DC</li> <li>• Water pressure gauge</li> <li>• TDS meter</li> <li>• Electrolysis system</li> <li>• Connection accessories</li> <li>• Dimensions: 450x330x146 mm (WxDxH)</li> </ul> <p style="color: red; margin-top: 5px;">- Available only on Demand &amp; on Order -</p>



CAR4133T	CAR4133T
Sistema per elettrolisi con elettrodi in linea	Electrolysis System with in line electrods



CAR4133	CAR4133
Sistema per elettrolisi con elettrodi paralleli	Electrolysis System with parallel electrods

## ACCESSORI PER DIMOSTRAZIONI E ANALISI SYSTEMS' DEMO KIT & TEST ACCESSORIES

### Accessori per Dimostrazioni e Analisi Systems' DEMO Kit & Test Accessories

<b>CAR4233/NV</b>	<b>CAR4233/NV</b>
Rilevatore tascabile del PH	PH Pocket detector
<ul style="list-style-type: none"> <li>• Scala: 0.0 fino a 14.0 pH</li> <li>• Risoluzione: 0.1 pH</li> <li>• Precisione (@20 °C): ±0.1 pH</li> <li>• Deviazione tipica EMC: ±0.2 pH</li> <li>• Ambiente: 0 a 50 °C / 95% RH</li> <li>• Alimentazione: 4x1.5V alcaline, batterie incluse</li> <li>• In dotazione: cacciavite di taratura</li> </ul>	<ul style="list-style-type: none"> <li>• Range: 0.0 to 14.0 pH</li> <li>• Resolution: 0.1 pH</li> <li>• Accuracy (@20 °C): ±0.1 pH</li> <li>• Typical EMC: ±0.2 pH</li> <li>• Environment: 0 to 50 °C / 95% RH</li> <li>• Batteries: 4x1.5V Alkaline, batteries included</li> <li>• Supplied with: Tuning screwdriver</li> </ul>



<b>CAR4033</b>	<b>CAR4033</b>
Rilevatore tascabile del TDS	TDS pocket meter
<ul style="list-style-type: none"> <li>• Scala TDS: 0-1990 ppm (mg/l)</li> <li>• Scala Temperatura: 0-60 °C</li> <li>• Risoluzione: 1 ppm</li> <li>• Tolleranza: ± 2%</li> <li>• Alimentazione: 2x1.5V alcalina, batterie incluse</li> <li>• Durata Batterie: 1000 ore di utilizzo</li> </ul>	<ul style="list-style-type: none"> <li>• TDS Range: 0-1990 ppm (mg/l)</li> <li>• Temperature range: 0-60 °C</li> <li>• Resolution: 1 ppm</li> <li>• Accuracy: ± 2%</li> <li>• Batteries: 2x1.5V alkaline, batteries included</li> <li>• Battery life: 1000 hours of use</li> </ul>



<b>CAR4033/M</b>	<b>CAR4033/M</b>
Rilevatore tascabile di microsiemens (Conducibilità dell'acqua)	Microsiemens pocket meter (Conductivity)
<ul style="list-style-type: none"> <li>• Scala: 0-2990 us/cm</li> <li>• Scala Temperatura: 0-50 °C</li> <li>• Tolleranza: ± 2% &lt; 450-1200 us/cm</li> <li>• Tolleranza: ± 5% &lt; 450 us/cm</li> <li>• Tolleranza: ± 10% &gt; 1200 us/cm</li> <li>• Alimentazione: 1x3V CR2032, batteria inclusa</li> </ul>	<ul style="list-style-type: none"> <li>• Range: 0-2990 us/cm</li> <li>• Temperature: 0-50 °C</li> <li>• Accuracy: ± 2% &lt; 450-1200 us/cm</li> <li>• Accuracy: ± 5% &lt; 450 us/cm</li> <li>• Accuracy: ± 10% &gt; 1200 us/cm</li> <li>• Battery: 1x3V CR2032, battery included</li> </ul>



<b>CAR4333/NV</b>	<b>CAR4333/NV</b>
Rilevatore digitale tascabile di ORP e Temperatura	ORP & Temperature Pocket Meter



<b>CAR4433</b>	<b>CAR4433</b>
Tester per 9 parametri	9 Parameters Tester
Parametri controllati: Alcalinità Totale - Durezza - Rame - Nitrato - pH - Ferro - Cloro Nitrito	Checked Parameters: Totale Alkalinity - Hardness - Copper - Nitrate - pH - Iron - Lead Chlorine - Nitrite



## COMPONENTI E ACCESSORI PER IMPIANTI TRATTAMENTO ACQUA WATER TREATMENT SYSTEMS' EQUIPMENT & ACCESSORIES

### Membrane Osmotiche PSM 1812/3012 PSM 1812/3012 Osmotic Membranes

Le **MEMBRANE PSM**, in poliammide a spirale avvolta, sono idonee per impianti ad osmosi inversa (membrane RO), e per altre applicazioni. Disponibile una vasta gamma di dimensioni: **50 GPD, 75 GPD, 100 GPD, 150 GPD, 180 GPD, 300 GPD, 500 GPD.**

Caratteristiche Tecniche:

- Portata max: 2 gpm
- Temperatura Max: 45° C
- Pressione Max: 8,6 bar
- Confezione: 25 pezzi

**PSM MEMBRANE** are wrapped up in a polyamide thin film, are suitable for Reverse Osmosis Systems and for other applications. Available a large range of sizes: **50 GPD, 75 GPD, 100 GPD, 150 GPD, 180 GPD, 300 GPD, 500 GPD.**

Technical Characteristics:

- Max feed flow rate: 2 gpm
- Max temperature: 45 °C
- Max pressure: 8,6 bar
- Packaging: 25 pcs

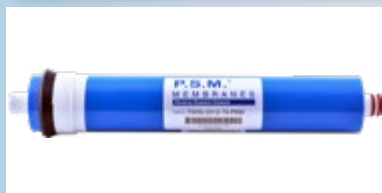

<b>CAR1001-PSM</b>	<b>CAR1001-PSM</b>
<b>TW 50 GPD - PSM 1812</b>	<b>TW 50 GPD - PSM 1812</b>
<ul style="list-style-type: none"> <li>• Pressione di lavoro: 3,4 bar</li> <li>• Reiezione salina: 96-98%</li> <li>• Misure: 44x298 mm (Ø x L)</li> </ul>	<ul style="list-style-type: none"> <li>• Operating pressure: 3,4 bar</li> <li>• Salt rejection: 96-98%</li> <li>• Dimensions: 44x298 mm (Ø x L)</li> </ul>
<b>CAR1002-PSM</b>	<b>CAR1002-PSM</b>
<b>TW 75 GPD - PSM 1812</b>	<b>TW 75 GPD - PSM 1812</b>
<ul style="list-style-type: none"> <li>• Pressione di lavoro: 4,2 bar</li> <li>• Reiezione salina: 96-98%</li> <li>• Misure: 44x298 mm (Ø x L)</li> </ul>	<ul style="list-style-type: none"> <li>• Operating pressure: 4,2 bar</li> <li>• Salt rejection: 96-98%</li> <li>• Dimensions: 44x298 mm (Ø x L)</li> </ul>
<b>CAR1003-PSM</b>	<b>CAR1003-PSM</b>
<b>TW 100 GPD - PSM 1812</b>	<b>TW 100 GPD - PSM 1812</b>
<ul style="list-style-type: none"> <li>• Pressione di lavoro: 4,2 bar</li> <li>• Reiezione salina: 96-98%</li> <li>• Misure: 44x298 mm (Ø x L)</li> </ul>	<ul style="list-style-type: none"> <li>• Operating pressure: 4,2 bar</li> <li>• Salt rejection: 96-98%</li> <li>• Dimensions: 44x298 mm (Ø x L)</li> </ul>
<b>CAR1005-PSM</b>	<b>CAR1005-PSM</b>
<b>TW 150 GPD - PSM 1812</b>	<b>TW 150 GPD - PSM 1812</b>
<ul style="list-style-type: none"> <li>• Pressione di lavoro: 5,2 bar</li> <li>• Reiezione salina: 96-98%</li> <li>• Misure: 46x298 mm (Ø x L)</li> </ul>	<ul style="list-style-type: none"> <li>• Operating pressure: 5,2 bar</li> <li>• Salt rejection: 96-98%</li> <li>• Dimensions: 46x298 mm (Ø x L)</li> </ul>
<b>CAR1007-PSM</b>	<b>CAR1007-PSM</b>
<b>TW 180 GPD - PSM 1812</b>	<b>TW 180 GPD - PSM 1812</b>
<ul style="list-style-type: none"> <li>• Pressione di lavoro: 5,2 bar</li> <li>• Reiezione salina: 96-98%</li> <li>• Misure: 46x298 mm (Ø x L)</li> </ul>	<ul style="list-style-type: none"> <li>• Operating pressure: 5,2 bar</li> <li>• Salt rejection: 96-98%</li> <li>• Dimensions: 46x298 mm (Ø x L)</li> </ul>
<b>CAR1004-PSM</b>	<b>CAR1004-PSM</b>
<b>TW 300 GPD PSM 3012</b>	<b>TW 300 GPD - PSM 3012</b>
<ul style="list-style-type: none"> <li>• Pressione di lavoro: 6,5 bar</li> <li>• Reiezione salina: 96-98%</li> <li>• Misure: 76x254 mm (Ø x L)</li> </ul>	<ul style="list-style-type: none"> <li>• Operating pressure: 6,5 bar</li> <li>• Salt rejection: 96-98%</li> <li>• Dimensions: 76x254 mm (Ø x L)</li> </ul>
<b>CAR1008-PSM</b>	<b>CAR1008-PSM</b>
<b>TW 500 GPD PSM 3012</b>	<b>TW 500 GPD - PSM 3012</b>
<ul style="list-style-type: none"> <li>• Pressione di lavoro: 6,5 bar</li> <li>• Reiezione salina: 96-97%</li> <li>• Misure: 76x254 mm (Ø x L)</li> </ul>	<ul style="list-style-type: none"> <li>• Operating pressure: 6,5 bar</li> <li>• Salt rejection: 96-97%</li> <li>• Dimensions: 76x254 mm (Ø x L)</li> </ul>



**Membrane Osmotiche Filmtec 1812**  
**1812 Osmotic Filmtec Membranes**

Membrane in poliammide a spirale avvolta - FILMTEC 1812	Twisted Membrane wrapped up in a polyamide thin film - FILMTEC 1812
<b>CAR1001-F</b>	<b>CAR1001-F</b>
TW 50 GPD - FILMTEC 1812 -189 Litri/Giorno	TW 50 GPD - FILMTEC 1812 - 189 Liters/Day
<b>CAR1002-F</b>	<b>CAR1002-F</b>
TW 75 GPD - FILMTEC 1812 - 283 Litri/Giorno	TW 75 GPD - FILMTEC 1812 -283 Liters/Day
<b>CAR1003-F</b>	<b>CAR1003-F</b>
TW 100 GPD-FILMTEC 1812- 283 Litri/Giorno	TW 100 GPD - FILMTEC 1812 -283 Liters/Day
<ul style="list-style-type: none"> <li>• Temperatura max: 45°</li> <li>• Pressione max: 21 bar</li> <li>• Portata max: 2 gpm</li> <li>• PH range: 2 - 11</li> <li>• Tolleranza cloro: &lt;0.1 ppm</li> <li>• Misure: 44x298 mm (Ø x L)</li> <li>• Confezione: 25 pz.</li> </ul>	<ul style="list-style-type: none"> <li>• Max temperature: 45°</li> <li>• Max pressure: 21 bar</li> <li>• Max feed flow rate: 2 gpm</li> <li>• PH range: 2 - 11</li> <li>• Free chlorine tolerance: &lt;0.1 ppm</li> <li>• Dimensions: 44x298 mm (Ø x L)</li> <li>• Packaging: 25 pcs.</li> </ul>
<b>CAR1005-F</b>	<b>CAR1005-F</b>
<b>DISPONIBILE SU RICHIESTA</b>	<b>AVAILABLE ON DEMAND</b>
TW 150 GPD-FILMTEC 1812- 283 Litri/Giorno	TW 150 GPD - FILMTEC 1812 -283 Liters/Day
<ul style="list-style-type: none"> <li>• Temperatura max: 45°</li> <li>• Pressione max: 21 bar</li> <li>• Pressione operativa: 125 psi (8,6 bar)</li> <li>• Portata max: 2 gpm</li> <li>• PH range: 2 - 11</li> <li>• Tolleranza cloro: &lt;0.1 ppm</li> <li>• Misure: 46x298 mm (Ø x L)</li> <li>• Confezione: 3 pz.</li> </ul>	<ul style="list-style-type: none"> <li>• Max temperature: 45°</li> <li>• Max pressure: 21 bar</li> <li>• Operating Pressure: 125 psi (8,6 bar)</li> <li>• Max feed flow rate: 2 gpm</li> <li>• PH range: 2 - 11</li> <li>• Free chlorine tolerance: &lt;0.1 ppm</li> <li>• Dimensions: 46x298 mm (Ø x L)</li> <li>• Packaging: 3 pcs</li> </ul>



**N.B. SU RICHIESTA E' POSSIBILE FORNIRE MEMBRANE CON PORTATE MAGGIORI**

**N.B. ON DEMAND MEMBRANES with BIGGER CAPACITY ARE AVAILABLE**

## COMPONENTI E ACCESSORI PER IMPIANTI TRATTAMENTO ACQUA WATER TREATMENT SYSTEMS' EQUIPMENT & ACCESSORIES

### Membrane Osmotiche PSM PLATINUM 1812/3012 PLATINUM PSM 1812/3012 Osmotic Membranes

Le **MEMBRANE PSM PLATINUM SERIES** sono costituite da poliammide a spirale avvolta di qualità superiore: la specifica lavorazione americana è in grado di produrre migliori prestazioni ed una reiezione salina superiore rispetto ai modelli standard presenti sul mercato.

Le performance delle Membrane Platinum possono essere paragonate a quelle dei marchi più conosciuti; sono ideali per un utilizzo prolungato in impianti ad Osmosi Inversa (RO) ed altri tipi di applicazione.

#### Caratteristiche Tecniche:

- Portata max: 2 gpm
- Temperatura Max: 45 ° C
- Pressione Max: 8,6 bar (125 psi)
- Confezione: 25 pezzi
- Tasso di filtrazione: 0,001 µ

**PLATINUM SERIES PSM MEMBRANE** are made of a superior quality of wrapped spiral polyamide: the specific American production is able to produce better performance and higher saline rejection than the standard models on the market. The performance of Platinum Membranes can be compared to those of the best known brands; they are ideal for prolonged use in Reverse Osmosis (RO) systems and other types of application.

#### Technical Characteristics:

- Max feed flow rate: 2 gpm
- Max temperature: 45 ° C
- Max pressure: 8,6 bar (125psi)
- Packaging: 25 pcs
- Filtration rate: 0,001 µ



CAR1005-PSM/PLATINUM	CAR1005-PSM/PLATINUM
<b>TW 150 GPD - PSM 1812</b>	<b>TW 150 GPD - PSM 1812</b>
<ul style="list-style-type: none"> <li>• Pressione di lavoro: 3,4 bar</li> <li>• Reiezione salina: 97-99,9%</li> <li>• Misure: 46x298 mm (Ø x L)</li> </ul>	<ul style="list-style-type: none"> <li>• Operating pressure: 3,4 bar</li> <li>• Salt rejection: 97-99,9%</li> <li>• Dimensions: 46x298 mm (Ø x L)</li> </ul>



CAR1007-PSM/PLATINUM	CAR1007-PSM/PLATINUM
<b>TW 180 GPD - PSM 1812</b>	<b>TW 180 GPD - PSM 1812</b>
<ul style="list-style-type: none"> <li>• Pressione di lavoro: 3,4 bar</li> <li>• Reiezione salina: 97-99,9%</li> <li>• Misure: 46x298 mm (Ø x L)</li> </ul>	<ul style="list-style-type: none"> <li>• Operating pressure: 3,4 bar</li> <li>• Salt rejection: 97-99,9%</li> <li>• Dimensions: 46x298 mm (Ø x L)</li> </ul>

**Vessel per Membrane  
 Membranes Vessel**

<b>CAR2001-D</b>	<b>CAR2001-D</b>
Vessel doppio o-ring per membrana 1812/2012 da 50, 75, 100, 150 e 180 GPD. <ul style="list-style-type: none"> <li>• Dimensioni: Ø 5,25x32 cm</li> <li>• Attacchi IN/OUT: 1/8" x 1/8"</li> <li>• Attacchi scarico: 1/8"</li> <li>• Confezione: 24 pz.</li> </ul>	Vessel for 50, 75, 100, 150 & 180 GPD Membrane 1812/2012 with double O-Ring <ul style="list-style-type: none"> <li>• Dimensions: Ø 5,25x32 cm</li> <li>• Connection IN/OUT: 1/8" x 1/8"</li> <li>• Output: 1/8"</li> <li>• Packaging: 24 pcs.</li> </ul>
Disponibili O-ring per vessel CAR2001-D (CAR2001-D/O)	Available O-Ring for vessel CAR2001-D (CAR2001-D/O)
<b>CAR1004-V</b>	<b>CAR1004-V</b>
Vessel per membrana 3012 da 300 e 500 GPD <ul style="list-style-type: none"> <li>• Dimensioni: Ø 8,10x34 cm</li> <li>• Attacchi IN/OUT: 1/4" x 3/8"</li> <li>• Attacchi scarico: 1/4"</li> <li>• Confezione: 12 pz.</li> </ul>	Vessel for 300 & 500 GPD Membrane 3012 <ul style="list-style-type: none"> <li>• Dimensions: Ø 8,10x34 cm</li> <li>• Connection IN/OUT: 1/4" x 3/8"</li> <li>• Output: 1/4"</li> <li>• Packaging: 12 pcs.</li> </ul>
Disponibili O-ring per vessel CAR1004-V (CAR1004-V/O)	Available O-Ring for vessel CAR1004-V (CAR1004-V/O)

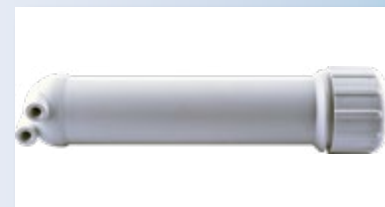

**Clip per Vessel Membrane  
 Clip for Membrane Vessels**

<b>CAR1004-C</b>	<b>CAR1004-C</b>
Clip singola in PP per Vessel da 300 e 500 GPD <ul style="list-style-type: none"> <li>• Ø : 8.8 cm</li> <li>• Confezione: 25 pz.</li> </ul>	PP Single Clip for 300 & 500 GPD Vessel <ul style="list-style-type: none"> <li>• Ø: 8.8 cm</li> <li>• Packaging: 25 pcs.</li> </ul>



**N.B. VEDI ALTRI MODELLI DI CLIP e CHIAVI A PAG. 45 e 60  
 N.B. SEE MORE CLIP & WRENCHES MODELS ON PAGE 45 & 60**

**Chiavi per Vessel Membrane  
 Wrenches for Membrane Vessel**

<b>CAR-RW-01</b>	<b>CAR-RW-01</b>
Chiave per Vessel Membrane CAR2001-D/T e per contenitore CAR3015.	Wrench for CAR2001-D/T Membrane Vessel and for CAR3015 filter housing.
<b>CAR-RW-02</b>	<b>CAR-RW-02</b>
Chiave per Vessel Membrane CAR2001-D e CAR1004-V composto da parte piccola CAR2002-D e parte grande CAR2002-P.	Wrench for CAR2001-D & CAR1004-V Membrane Vessel composed by small part CAR2002-D and big part CAR2002-P.



# COMPONENTI E ACCESSORI PER IMPIANTI TRATTAMENTO ACQUA WATER TREATMENT SYSTEMS' EQUIPMENT & ACCESSORIES

## Sistemi Antiallagamento Anti-Water-Flood System



<b>CAR4039</b>	<b>CAR4039</b>
Antiallagamento per l' interruzione dell'acqua in ingresso.	<i>Electronic Anti-flood system</i>
<b>Caratteristiche:</b> <ul style="list-style-type: none"> <li>• Sensore a Bagno d'oro</li> <li>• Scheda elettronica dedicata</li> <li>• Tensione: 24V o 36V</li> <li>• Lunghezza cavo: 180 cm.</li> </ul>	<b>Characteristics:</b> <ul style="list-style-type: none"> <li>• <i>Sensor dipped in gold</i></li> <li>• <i>PCB Electronic Board</i></li> <li>• <i>Voltage: 24V or 36V</i></li> <li>• <i>Cable Length: 180 cm.</i></li> </ul>
<b>Componenti Ordinabili separatamente:</b> <ul style="list-style-type: none"> <li>• CAR4030: Elettrovalvola</li> <li>• CAR4039A: Scheda elettronica 36V antiallagamento</li> <li>• CAR4039C: Scheda elettronica 24V antiallagamento</li> <li>• CAR4039B-L: Sensore per sistema antiallagamento 24V e 36V.</li> </ul>	<b>Components to order separately:</b> <ul style="list-style-type: none"> <li>• CAR4030: Solenoid valve</li> <li>• CAR4039A: 36V Anti-water-flood Electronic board</li> <li>• CAR4039C: 24V Anti-water-flood Electronic board</li> <li>• CAR4039B-L: 24V and 36V Anti-water-flood Sensor.</li> </ul>

<b>CAR-LS14</b>	<b>CAR-LS14</b>
Antiallagamento meccanico	<i>Mechanic Anti-flood system</i>
<ul style="list-style-type: none"> <li>• Materiale: POM</li> <li>• Attacchi IN/OUT : 1/4" QF</li> <li>• Funzione: quando il materiale assorbente (sensibile all'acqua) si spande, interrompe il flusso dell'acqua attraverso il sistema</li> <li>• Max pressione di esercizio: 8 bar</li> <li>• Max temperatura: 120F (50 °C)</li> <li>• In dotazione: 2 pastiglie assorbenti.</li> </ul>	<ul style="list-style-type: none"> <li>• <i>Material : POM</i></li> <li>• <i>Inlet/outlet connection: 1/4" QF</i></li> <li>• <i>Working process: when the absorbing material spreads, it stops the water flow through the system</i></li> <li>• <i>Max working pressure: 8 bar</i></li> <li>• <i>Max sustained temperature: 120F (50 ° C)</i></li> <li>• <i>Supplied with: 2 absorbent pads.</i></li> </ul>

<b>CA-414</b>	<b>CA-414</b>
Antiallagamento con batterie	<i>Battery Anti-flood system</i>
<b>Specifiche Tecniche:</b> <ul style="list-style-type: none"> <li>• Attacchi IN/OUT: 1/2" BSP maschio.</li> <li>• Pressione Max: 6 bar</li> <li>• Temperatura d'esercizio: -20 ~ 80 °C</li> <li>• Corrente di alimentazione: Min - Max 1,0 mA 15,0 mA.</li> <li>• Tensione di funzionamento: 9V DC</li> <li>• Lunghezza cavo: 150 cm</li> </ul> <p>- Metodo di rilevazione delle perdite: L'unità di controllo deve essere messa a terra sotto al filtro o in prossimità con il sensore in metallo rivolto verso terra ed il display verso l'alto.</p>	<b>Technical specifications:</b> <ul style="list-style-type: none"> <li>• <i>Connectiion : IN/OUT 1/2" BSP male.</i></li> <li>• <i>Max. Pressure: 6 bar</i></li> <li>• <i>Operating temperature : -20 ~ 80 °C</i></li> <li>• <i>Power supply: Min-Max 1.0 mA - 15.0 mA.</i></li> <li>• <i>Operating voltage : 9V DC</i></li> <li>• <i>Cable length : 150 cm</i></li> </ul> <p>- <i>Water leak detecting method:</i> <i>The control unit must be placed on the floor under the filter or nearby the metal sensor directed towards the floor and with the display towards up.</i></p>



**Manometri**  
**Manometers**

<b>CAR4051</b>	<b>CAR4051</b>
Manometro a secco per installazione a pannello (Ø 40 mm)	<i>Dry Manometer for board installation (Ø 40 mm)</i>
<ul style="list-style-type: none"> <li>• Attacco 1/8" filetto NPT</li> <li>• Pressione di esercizio: 0 - 16 bar</li> </ul>	<ul style="list-style-type: none"> <li>• Connection: thread/NPT 1/8"</li> <li>• Pressure: 0 - 16 bar</li> </ul>



<b>CAR4052/16b</b>	<b>CAR4052/16b</b>
Manometro a bagno di glicerina per installazione a pannello (Ø 40 mm)	<i>Glycerine filled Manometer for board installation (Ø 40 mm)</i>
<ul style="list-style-type: none"> <li>• Attacco 1/8" filetto NPT</li> <li>• Pressione di esercizio: 0 - 16 bar</li> </ul>	<ul style="list-style-type: none"> <li>• Connection: thread/NPT 1/8"</li> <li>• Pressure: 0 - 16 bar</li> </ul>



<b>CAR4053/16b</b>	<b>CAR4053/16b</b>
Manometro a bagno di glicerina per installazione a pannello (Ø 60 mm)	<i>Glycerine filled Manometer for board installation (Ø 60 mm)</i>
<ul style="list-style-type: none"> <li>• Attacco 1/4" filetto NPT</li> <li>• Pressione di esercizio: 0 - 16 bar</li> </ul>	<ul style="list-style-type: none"> <li>• Connection: thread/NPT 1/4"</li> <li>• Pressure: 0 - 16 bar</li> </ul>



<b>CA-5152-QF</b>	<b>CA-5152-QF</b>
Raccordo dritto con attacco rapido 1/4" tubo/OD - 1/8" filetto NPT Femmina	<i>1/4" tube/OD - 1/8" thread/NPT Female Straight Fitting</i>
<ul style="list-style-type: none"> <li>• Per manometri CAR4051 e CAR4052/16b</li> </ul>	<ul style="list-style-type: none"> <li>• For CAR4051 &amp; CAR4052/16b manometers</li> </ul>



## COMPONENTI E ACCESSORI PER IMPIANTI TRATTAMENTO ACQUA WATER TREATMENT SYSTEMS' EQUIPMENT & ACCESSORIES

### Elettrovalvole Solenoid Valves



CAR4025/NV	CAR4025/NV
Elettrovalvola a 3 vie	3-way Solenoide Valve
<ul style="list-style-type: none"> <li>• Corpo in resina alimentare</li> <li>• Membrana in silicone platinico</li> <li>• 3x Ø 6,35 mm entrata - Ø 6,35 mm uscita</li> <li>• Portata: &gt;3 l/min. 3 bar</li> <li>• Pressione nominale: 10 bar</li> <li>• <b>Tensione: 220V - AC</b></li> <li>• EV normalmente chiusa (NC)</li> <li>• Connettore per faston 6,3 mm.</li> </ul>	<ul style="list-style-type: none"> <li>• Body in food grade resin</li> <li>• Membrane in platinic silicone</li> <li>• 3x Ø 6,35 mm entrata - Ø 6,35 mm uscita</li> <li>• Flow rate: &gt;3 l/min. - 3 bar</li> <li>• Nominal pressure: 10 bar</li> <li>• <b>Voltage: 220V - AC</b></li> <li>• Normally Closed (NC)</li> <li>• Faston 6.3 mm connector</li> </ul>



CAR4025-DC	CAR4025-DC
Elettrovalvola a 3 vie. <b>Corrente continua</b>	3-way Solenoide Valve. <b>Direct current</b>
<ul style="list-style-type: none"> <li>• Corpo in resina alimentare</li> <li>• Membrana in silicone platinico</li> <li>• 1/4" entrata - 1/4" uscita</li> <li>• Portata: 6,7 l/min. - 3,5 bar</li> <li>• Pressione nominale: 10 bar</li> <li>• <b>Tensione: 24V - DC</b></li> <li>• EV normalmente chiusa (NC)</li> <li>• Connettore per faston 6,3 mm</li> </ul>	<ul style="list-style-type: none"> <li>• Body in food grade resin</li> <li>• Membrane in platinic silicone</li> <li>• 1/4" IN - 1/4" OUT</li> <li>• Flow rate: 6,7 l/min. - 3,5 bar</li> <li>• Nominal pressure: 10 bar</li> <li>• <b>Voltage: 24V - DC</b></li> <li>• Normally Closed (NC)</li> <li>• Faston 6.3 mm connector</li> </ul>



EI039	EI039
Elettrovalvola a 3 vie	3-way Electro-Valve
<ul style="list-style-type: none"> <li>• Corpo in ottone</li> <li>• Temperatura Max: 140°C</li> <li>• Pressione: 0,1 - 6 bar</li> <li>• Potenza nominale: 9 - 12 VA</li> <li>• 1/8" NPT entrata - 1/8" NPT uscita</li> <li>• <b>Tensione: 230V - 50 Hz</b></li> <li>• EV normalmente chiusa (NC)</li> <li>• Connettore per faston 6,3 mm.</li> </ul>	<ul style="list-style-type: none"> <li>• Body in brass</li> <li>• Max Temperature: 140°C</li> <li>• Pressure: 0,1 - 6 bar</li> <li>• Nominal Power: 9 - 12 VA</li> <li>• 1/8" NPT IN - 1/8" NPT OUT</li> <li>• <b>Voltage: 230V - 50 Hz</b></li> <li>• Normally Closed (NC)</li> <li>• Faston 6.3 mm connector</li> </ul>



CAR4050	CAR4050
Elettrovalvola a 2 vie	2-way Solenoide Valve
<ul style="list-style-type: none"> <li>• Corpo in resina alimentare</li> <li>• Membrana in silicone platinico</li> <li>• 1/4" entrata - 1/4" uscita</li> <li>• <b>Tensione: 220V - AC</b></li> <li>• EV normalmente chiusa (NC)</li> <li>• Connettore per faston 6,3 mm.</li> </ul>	<ul style="list-style-type: none"> <li>• Body in food grade resin</li> <li>• Membrane in platinic silicone</li> <li>• 1/4" IN - 1/4" OUT</li> <li>• <b>Voltage: 220V - AC</b></li> <li>• Normally Closed (NC)</li> <li>• Faston 6.3 mm connector</li> </ul>

**Elettrovalvole**  
**Solenoid Valves**

<b>CAR4026/NV</b>	<b>CAR4026/NV</b>
Elettrovalvola a 1 via	1-way Solenoide Valve
<ul style="list-style-type: none"> <li>• Corpo in plastica</li> <li>• Membrana in silicone platinico</li> <li>• 3/4" entrata - Ø12 mm uscita</li> <li>• Portata: 3 l/min. - 2,5 bar</li> <li>• Pressione nominale: 10 bar</li> <li>• <b>Tensione: 220V - AC</b></li> <li>• EV normalmente chiusa (NC)</li> <li>• Connettore per faston 6,3 mm.</li> </ul>	<ul style="list-style-type: none"> <li>• Body in plastic</li> <li>• Membrane in platinic silicone</li> <li>• 3/4" IN - Ø12 mm OUT</li> <li>• Flow rate: 3 l/min. - 2,5 bar</li> <li>• Nominal pressure: 10 bar</li> <li>• <b>Voltage: 220V - AC</b></li> <li>• Normally Closed (NC)</li> <li>• Faston 6.3 mm connector.</li> </ul>



<b>CAR4026-DC</b>	<b>CAR4026-DC</b>
Elettrovalvola a 1 via. <b>Corrente continua</b>	1-way Solenoide Valve. <b>Direct current</b>
<ul style="list-style-type: none"> <li>• Corpo in resina alimentare</li> <li>• Membrana in silicone platinico</li> <li>• 3/4" entrata - 1/4" uscita</li> <li>• Portata: 2,5 l/min. - 2,5 bar</li> <li>• Pressione nominale: 10 bar</li> <li>• <b>Tensione: 24V - DC</b></li> <li>• EV normalmente chiusa (NC)</li> <li>• Connettore per faston 6,3 mm.</li> </ul>	<ul style="list-style-type: none"> <li>• Body in food grade resin</li> <li>• Membrane in platinic silicone</li> <li>• 3/4" IN - 1/4" OUT</li> <li>• Flow rate: 2,5 l/min. - 2,5 bar</li> <li>• Nominal pressure: 10 bar</li> <li>• <b>Voltage: 24V - DC</b></li> <li>• Normally Closed (NC)</li> <li>• Faston 6.3 mm connector.</li> </ul>



<b>CAR4026-S</b>	<b>CAR4026-S</b>
Elettrovalvola a 1 via	1-way Solenoide Valve
<ul style="list-style-type: none"> <li>• Corpo in resina alimentare</li> <li>• Membrana in silicone platinico</li> <li>• 3/4" entrata - 1/4" uscita</li> <li>• Portata: 2,5 l/min. - 2,5 bar</li> <li>• Pressione nominale: 10 bar</li> <li>• <b>Tensione: 24V - AC</b></li> <li>• EV normalmente chiusa (NC)</li> <li>• Connettore per faston 6,3 mm.</li> </ul>	<ul style="list-style-type: none"> <li>• Body in food grade resin</li> <li>• Membrane in platinic silicone</li> <li>• 3/4" IN - 1/4" OUT</li> <li>• Flow rate: 2,5 l/min. - 2,5 bar</li> <li>• Nominal pressure: 10 bar</li> <li>• <b>Voltage: 24V - AC</b></li> <li>• Normally Closed (NC)</li> <li>• Faston connector 6,3 mm.</li> </ul>



<b>CAR4026-QF</b>	<b>CAR4026-QF</b>
Elettrovalvola a 1 via	1-way Solenoide Valve
<ul style="list-style-type: none"> <li>• Corpo in resina alimentare</li> <li>• Membrana in silicone platinico</li> <li>• 3/4" IN - 1/4" OUT <b>Attacco Rapido</b></li> <li>• Portata: 2,5 l/min. - 2,5 bar</li> <li>• Pressione nominale: 10 bar</li> <li>• <b>Tensione: 220V - AC</b></li> <li>• EV normalmente chiusa (NC)</li> <li>• Connettore per faston 6,3 mm.</li> </ul>	<ul style="list-style-type: none"> <li>• With body in food grade resin</li> <li>• Membrane in platinic silicone</li> <li>• 3/4" IN - 1/4" OUT <b>Quick Fitting</b></li> <li>• Flow rate: 2,5 l/min. - 2,5 bar</li> <li>• Nominal pressure: 10 bar</li> <li>• <b>Voltage: 220V - AC</b></li> <li>• Normally Closed (NC)</li> <li>• Faston 6.3 mm connector.</li> </ul>



**Elettrovalvole**  
**Solenoid Valves**

<b>CAR4026-F/NV</b>	<b>CAR4026-F/NV</b>
Elettrovalvola a 1 via	1-way Solenoide Valve
<ul style="list-style-type: none"> <li>• Corpo in resina alimentare</li> <li>• Membrana in silicone platinico</li> <li>• 1/4" entrata - 1/4" uscita Femmina</li> <li>• Portata: 2,5 l/min. - 2,5 bar</li> <li>• Pressione nominale: 10 bar</li> <li>• <b>Tensione: 220V - AC</b></li> <li>• EV normalmente chiusa (NC)</li> <li>• Connettore per faston 6,3 mm.</li> </ul>	<ul style="list-style-type: none"> <li>• Body in food grade resin</li> <li>• Membrane in platinic silicone</li> <li>• 1/4" IN -1/4" OUT Female</li> <li>• Flow rate: 2,5 l/min. - 2,5 bar</li> <li>• Nominal pressure: 10 bar</li> <li>• <b>Voltage: 220V - AC</b></li> <li>• Normally Closed (NC)</li> <li>• Faston 6.3 mm connector.</li> </ul>



<b>CAR4030</b>	<b>CAR4030</b>
Valvola solenoide	Solenoid Valve
<ul style="list-style-type: none"> <li>• 24V DC</li> <li>• EV normalmente chiusa (NC)</li> <li>• Filetto 1/4" femmina</li> <li>• Portata: 4,2 l/min. - 7 bar</li> </ul>	<ul style="list-style-type: none"> <li>• 24V DC</li> <li>• Normally Closed (NC)</li> <li>• 1/4" Female Thread connection</li> <li>• Flow rate: 4,2 l/min. - 7 bar</li> </ul>



<b>CAR4030/AC</b>	<b>CAR4030/AC</b>
Valvola solenoide	Solenoid Valve
<ul style="list-style-type: none"> <li>• 24V AC</li> <li>• EV normalmente chiusa (NC)</li> <li>• Filetto 1/4" femmina</li> <li>• Portata: 4,2 l/min. - 7 bar</li> </ul>	<ul style="list-style-type: none"> <li>• 24V AC</li> <li>• Normally Closed (NC)</li> <li>• 1/4" Female Thread connection</li> <li>• Flow rate: 4,2 l/min. - 7 bar</li> </ul>



<b>CAR4030-220V</b>	<b>CAR4030-220V</b>
Valvola Solenoide 220V	220V Solenoide Valve
<ul style="list-style-type: none"> <li>• 220V</li> <li>• EV normalmente chiusa (NC)</li> <li>• Filetto 1/4" femmina</li> <li>• Portata: 4,2 l/min. - 7 bar</li> </ul>	<ul style="list-style-type: none"> <li>• 220V</li> <li>• Normally Closed (NC)</li> <li>• 1/4" Female Thread connection</li> <li>• Flow rate: 4,2 l/min. - 7 bar</li> </ul>



<b>CAR4000-B</b>	<b>CAR4000-B</b>
Bobina di ricambio per elettrovalvola CAR4026 - 220V	Spare coil for CAR4026 - 220V Solenoide Valve





**Spine IEC con Interruttore e Portafusibile**  
**IEC Fuse Inlet Combination Switches**

<b>CA307CNA</b>	<b>CA307CNA</b>
Spina IEC con interruttore nero e portafusibile	IEC Fused inlet combination of black color switch
<ul style="list-style-type: none"> <li>• Dimensioni foro pannello: 47x28 mm (LxH)</li> <li>• Spessore pannello: 0,8 - 3,00 mm</li> </ul>	<ul style="list-style-type: none"> <li>• Panel hole dimensions: 47x28 mm (WxH)</li> <li>• Panel thickness: 0,8 - 3,00 mm</li> </ul>



<b>CA307CRA</b>	<b>CA307CRA</b>
Spina IEC con interruttore rosso e portafusibile	IEC Fused inlet combination of red color switch
<ul style="list-style-type: none"> <li>• Dimensioni foro pannello: 47x28 mm (LxH)</li> <li>• Spessore pannello: 0,8 - 3,00 mm</li> </ul>	<ul style="list-style-type: none"> <li>• Panel hole dimensions: 47x28 mm (WxH)</li> <li>• Panel thickness: 0,8 - 3,00 mm</li> </ul>



**Cavi Elettrici**  
**Power Cords**

<b>CA-PC-SHK90_F-BLK</b>	<b>CA-PC-SHK90_F-BLK</b>
Cavo elettrico in PVC nero	Black color, PVC power cord
<ul style="list-style-type: none"> <li>• Lunghezza: 2 m</li> <li>• Dimensioni: 3 x 0.75 mm</li> <li>• Spina Shuko 90° + Femmina dritta</li> </ul>	<ul style="list-style-type: none"> <li>• Length: 2 m</li> <li>• Dimensions: 3 x 0.75 mm</li> <li>• Shuko plug 90° &amp; female plug straight</li> </ul>



<b>CA-PC-SHK90_F-WHT</b>	<b>CA-PC-SHK90_F-WHT</b>
Cavo elettrico in PVC bianco	White color, PVC power cord
<ul style="list-style-type: none"> <li>• Lunghezza: 2 m</li> <li>• Dimensioni: 3 x 0.75 mm</li> <li>• Spina Shuko 90° + Femmina dritta</li> </ul>	<ul style="list-style-type: none"> <li>• Length: 2 m</li> <li>• Dimensions: 3x0.75 mm</li> <li>• Shuko plug 90° &amp; Female plug straight</li> </ul>



<b>CA-PC-3P_BLK</b>	<b>CA-PC-3P_BLK</b>
Cavo elettrico in PVC nero, tripolare	Black color, PVC Three-pole Power cord
<ul style="list-style-type: none"> <li>• Lunghezza: 2 m</li> <li>• Dimensioni: 3 x 0.75 mm</li> <li>• Spina Shuko 90° + Faston</li> </ul>	<ul style="list-style-type: none"> <li>• Length: 2 m</li> <li>• Dimensions: 3 x 0.75 mm</li> <li>• Shuko plug 90° &amp; Fastons</li> </ul>



## COMPONENTI E ACCESSORI PER IMPIANTI TRATTAMENTO ACQUA WATER TREATMENT SYSTEMS' EQUIPMENT & ACCESSORIES

### Contaltri Flow Meters



CAR4031-LT	CAR4031-LT
Modello digitale in litri.	Digital model in liters
<ul style="list-style-type: none"> <li>• Programmabile Volume/Tempo da 500 a 99500 litri e da 30 a 720 giorni</li> <li>• Display LCD - Segnale acustico e luminoso al limite della capacità di lavoro del filtro</li> <li>• Da collocare in uscita del filtro</li> <li>• Rilevazione istantanea portata del passaggio di acqua.</li> </ul>	<ul style="list-style-type: none"> <li>• Volume/Time programmable from 500 to 99500 liters and from 30 to 720 days</li> <li>• LCD display - Acoustic &amp; flashing signal when the filter working capacity is over.</li> <li>• Place: at the exit of the filter</li> <li>• Instantaneous detection of the water flow.</li> </ul>
<ul style="list-style-type: none"> <li>• Attacchi IN/OUT: 3/8" NPT Femmina</li> <li>• Portata max: 14 l/min</li> <li>• Batterie: 2 AAA alcaline (non in dotazione)</li> </ul>	<ul style="list-style-type: none"> <li>• IN/OUT Connections: 3/8 " NPT female</li> <li>• Max capacity: 14 l/min</li> <li>• Batteries: 2 AAA alkaline (not included)</li> </ul>



CAR-MFL_LT	CAR-MFL_LT
Modello meccanico regolabile, in litri	Mechanic adjustable model, in liters
<ul style="list-style-type: none"> <li>• Campo regolazione: 0-6000 l</li> <li>• Attacchi IN/OUT: 1/4" NPT maschio</li> <li>• Portata std: 2.8 l/min</li> <li>• Pressione esercizio: Min - Max 1.5 - 8 bar</li> <li>• Temperatura esercizio: Min - Max 5° - 45°C</li> </ul>	<ul style="list-style-type: none"> <li>• Range: 0-6000 l</li> <li>• IN/OUT Connections: 1/4 " NPT male</li> <li>• Std Capacity: 2.8 l/min</li> <li>• Operating pressure: Min - Max 1.5 - 8 bar</li> <li>• Operating Temperature: Min - Max 5° - 45°C</li> </ul>



CAR4032	CAR4032
Modello digitale con display LCD e turbina esterna.	Digital model with LCD display and external turbine
<ul style="list-style-type: none"> <li>• In grado di totalizzare fino a 99999 litri o 99.999 galloni</li> <li>• Il display percepisce passaggi di acqua da 0,8 a 15 l/min</li> <li>• Batterie: 2 AA alcaline (non in dotazione)</li> </ul>	<ul style="list-style-type: none"> <li>• Able to reach 99.999 liters or 99999 gal</li> <li>• Flow rate detection on display from 0.8 to 15 l/min</li> <li>• Battery: 2 AA alkaline (not supplied)</li> </ul>
<ul style="list-style-type: none"> <li>• Attacchi: 3/8" BSP maschio</li> <li>• Installazione SOLO orizzontale</li> <li>• Capacità di flusso: 0.8 - 15 l/min</li> <li>• Pressione esercizio: Max. 8 bar</li> </ul>	<ul style="list-style-type: none"> <li>• Connections: 3/8 " BSP male</li> <li>• Horizontal installation ONLY</li> <li>• Flow Range: 0.8 - 15 l/min</li> <li>• Operating pressure: Max. 8 bar</li> </ul>

**Contalitri**  
**Flow Meters**

<b>CAR4032-S</b>	<b>CAR4032-S</b>
Sonda per misurazione di conducibilità In-line per tubo 1/4"	<i>Probe Meter for In-line-Conductivity for 1/4" pipe</i>
<ul style="list-style-type: none"> <li>• Pressione esercizio: 125 bar</li> <li>• Connessioni Faston: 6,5 mm</li> </ul>	<ul style="list-style-type: none"> <li>• <i>Operating pressure: 125 bar</i></li> <li>• <i>Faston Connection: 6,5 mm</i></li> </ul>



**Contalitri Flowmaster**  
**Flowmaster Meters**

<p>I contalitri Flowmaster dotati di display LCD percepiscono passaggi di acqua fino a 0,1 gpm e sono in grado di totalizzare 9.999 galloni e di monitorare fino a 6 filtri differenti simultaneamente.</p> <p>Dotati di rilevazione istantanea della portata del passaggio di acqua e di indicazione residua di vita del filtro. Auto shut-off.</p> <p>Il display LCD segnala lampeggiando e con un allarme acustico quando viene raggiunto il limite della capacità di lavoro del filtro.</p> <ul style="list-style-type: none"> <li>• Batterie: 2 x 1.5V AAA batterie alcaline (Non in dotazione).</li> </ul>	<p><i>This flow meters are equipped with LCD display and they detect the water passage until 0,1 Gpm. They are able to reach 9.999 gallons and to simultaneously control up to 6 different filters.</i></p> <p><i>Provided with instant sensor of water flow rate and with indicator of the remaining filter life. Auto shut-off.</i></p> <p><i>The LCD display signals with blazes and acoustic alarms when the limit of filter's working capacity finishes.</i></p> <ul style="list-style-type: none"> <li>• <i>Battery: 2 x 1.5V AAA alkaline batteries (Not included)</i></li> </ul>
<b>CAR403-FM-1/4"</b>	<b>CAR403-FM-1/4"</b>
Contalitri elettronico con attacchi rapidi 1/4"	<i>Flowmaster Digital Flow Meter, 1/4" QC.</i>
<ul style="list-style-type: none"> <li>• Modello 1/4": 0.1 - 1.0 gpm</li> </ul>	<ul style="list-style-type: none"> <li>• <i>1/4" Model: 0.1 - 1.0 gpm</i></li> </ul>
<b>CAR403-FM-3/8"</b>	<b>CAR403-FM-3/8"</b>
Contalitri elettronico con attacchi rapidi 3/8"	<i>Flowmaster Digital Flow Meter, 3/8" QC.</i>
<ul style="list-style-type: none"> <li>• Modello 3/8": 0.3 - 2.0 gpm</li> </ul>	<ul style="list-style-type: none"> <li>• <i>3/8" Model: 0.3 - 2.0 gpm</i></li> </ul>



## COMPONENTI E ACCESSORI PER IMPIANTI TRATTAMENTO ACQUA WATER TREATMENT SYSTEMS' EQUIPMENT & ACCESSORIES

### Pressostati Pressure Switches



<b>CAR6002-B</b>	<b>CAR6002-B</b>
Pressostato di minima, attacco a vite 1/4" F	1/4" F Low Pressure Switch
• Contatto NO (Normalmente Aperto)	• NO Contact (Normally Open)



<b>CAR6002-T</b>	<b>CAR6002-T</b>
Pressostato di massima, attacco Jaco 1/4"	1/4" Jaco High Pressure Switch
• Contatto NC (Normalmente Chiuso)	• NC Contact (Normally Closed)



<b>CA-CV6231B-Q</b>	<b>CA-CV6231B-Q</b>
Pressostato di minima, attacco rapido 1/4"	1/4" Quick Low Pressure Switch
• Contatto NO (Normalmente Aperto)	• NO Contact (Normally Open)



<b>CA-CV6231B-Q3</b>	<b>CA-CV6231B-Q3</b>
Pressostato di minima, attacco rapido 3PIN	3PIN Quick Low Pressure Switch
• Contatto NO (Normalmente Aperto)	• NO Contact (Normally Open)



<b>CA-CV6201B-Q</b>	<b>CA-CV6201B-Q</b>
Pressostato di massima, attacco rapido 1/4"	1/4" Quick High Pressure Switch
• Contatto NC (Normalmente Chiuso)	• NC Contact (Normally Closed)



<b>CAR6005</b>	<b>CAR6005</b>
Pressostato di massima in ottone	Brass- High Pressure Switch
• 2 bar • 16A/250V • Filetto maschio 1/8"	• 2 bar • 16A/250V • 1/8" male thread connection



Serbatoi  
Water Tanks

## PRESSURE TANKS

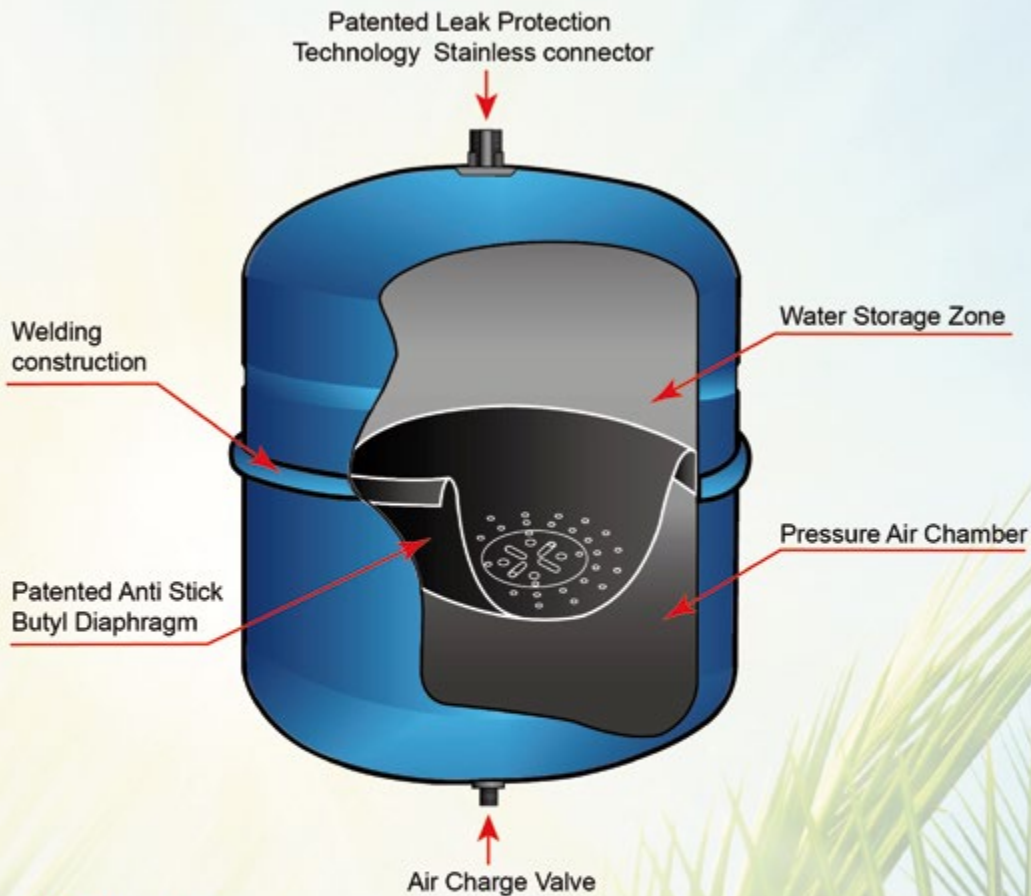

### Features:

1. Safely protects and extend life of the water heater, boiler and pump.
2. Stainless water connector
3. Patented leak safe technology connection structure
4. High grade steel construction with double rolled seals
5. Highly rust resistant durable baked epoxy electrostatically coating
6. 100 % Pressure Testing
7. IAMPO, CE, NSF certified approved

## COMPONENTI E ACCESSORI PER IMPIANTI TRATTAMENTO ACQUA WATER TREATMENT SYSTEMS' EQUIPMENT & ACCESSORIES

### Serbatoi di Stoccaggio Storage Water Tanks

<b>Serbatoi di stoccaggio per sistemi sottolavello</b>	<b>Storage water tanks for undersink systems</b>
<b>CARATTERISTICHE TECNICHE:</b> • Tutti i serbatoi sono pre-caricati a 5-7 psi • Pressione massima: 100 psi	<b>TECHNICAL CHARACTERISTICS:</b> • All tanks are pre-charged at 5-7 psi • Max Pressure: 100 psi



<b>CAR505-B-Tank</b>	<b>CAR505-B-Tank</b>
Modello in acciaio verniciato bianco	<i>Stainless Steel white painted model</i>
<ul style="list-style-type: none"> <li>• Capacità totale: 8 l (2 galloni)</li> <li>• Attacco: 1/4"</li> <li>• Altezza: 260 mm</li> <li>• Diametro: 202 mm</li> <li>• Peso: 2,43 Kg</li> </ul>	<ul style="list-style-type: none"> <li>• Total Volume: 8 l (2 gpd)</li> <li>• Fitting Size: 1/4"</li> <li>• Height: 260 mm</li> <li>• Diameter: 202 mm</li> <li>• Weight: 2,43 Kg</li> </ul>



<b>CAR5001-3.2</b>	<b>CAR5001-3.2</b>
Modello in plastica bianca	<i>Plastic PP white model</i>
<ul style="list-style-type: none"> <li>• Capacità totale: 12 l (3.2 galloni)</li> <li>• Attacco: 1/4"</li> <li>• Diametro: 240 mm</li> <li>• Altezza: 350 mm</li> <li>• Valvola con filettatura: 20 mm</li> <li>• Peso: 3,10 Kg</li> </ul>	<ul style="list-style-type: none"> <li>• Total Volume: 12 l (3.2 gpd)</li> <li>• Fitting Size: 1/4"</li> <li>• Diameter: 240 mm</li> <li>• Height: 350 mm</li> <li>• Valve with thread: 20 mm</li> <li>• Weight: 3,10 Kg</li> </ul>



<b>CAR5001-5.0</b>	<b>CAR5001-5.0</b>
Modello in plastica bianca	<i>Plastic PP white model</i>
<ul style="list-style-type: none"> <li>• Capacità totale: 19 l (5.0 galloni)</li> <li>• Attacco: 1/4"</li> <li>• Diametro: 280 mm</li> <li>• Altezza: 380 mm</li> <li>• Valvola con filettatura: 20 mm</li> <li>• Peso: 4,00 Kg</li> </ul>	<ul style="list-style-type: none"> <li>• Total Volume: 19 l (5.0 gpd)</li> <li>• Fitting Size: 1/4"</li> <li>• Diameter: 280mm</li> <li>• Height: 380mm</li> <li>• Valve with thread: 20 mm</li> <li>• Weight: 4,00 Kg</li> </ul>



<b>CAR5002</b>	<b>CAR5002</b>
Modello in acciaio verniciato bianco	<i>Stainless Steel white painted model</i>
<ul style="list-style-type: none"> <li>• Capacità totale: 12 l (3.2 galloni)</li> <li>• Attacco 1/4"</li> <li>• Altezza: 340 mm</li> <li>• Diametro: 270 mm</li> <li>• Peso: 3,10 Kg</li> </ul>	<ul style="list-style-type: none"> <li>• Total Volume: 12 l (3.2 gpd)</li> <li>• Fitting Size: 1/4"</li> <li>• Height: 340 mm</li> <li>• Diameter: 270 mm</li> <li>• Weight: 3,10 Kg</li> </ul>

**Serbatoi di Stoccaggio**  
**Storage Water Tanks**

<b>CAR5004</b>	<b>CAR5004</b>
Modello in acciaio verniciato bianco	<i>Stainless Steel white painted model</i>
<ul style="list-style-type: none"> <li>• Capacità totale: 24 l (6.0 galloni)</li> <li>• Attacco: 1/4"</li> <li>• Altezza: 380 mm</li> <li>• Diametro: 290 mm</li> <li>• Peso: 4,50 Kg</li> </ul>	<ul style="list-style-type: none"> <li>• <i>Total Volume: 24 l (6.0 gpd)</i></li> <li>• <i>Fitting Size: 1/4"</i></li> <li>• <i>Height: 380 mm</i></li> <li>• <i>Diameter: 290 mm</i></li> <li>• <i>Weight: 4,50 Kg</i></li> </ul>



<b>CAR5006</b>	<b>CAR5006</b>
Modello in plastica bianca	<i>White plastic model</i>
<ul style="list-style-type: none"> <li>• Capacità totale: 8 l (2 galloni)</li> <li>• Attacco: 1/4"</li> <li>• Altezza: 285 mm</li> <li>• Diametro: 225 mm</li> <li>• Peso: 1,80 Kg</li> </ul>	<ul style="list-style-type: none"> <li>• <i>Total Volume: 8 l (2 gpd)</i></li> <li>• <i>Fitting Size: 1/4"</i></li> <li>• <i>Height: 285 mm</i></li> <li>• <i>Diameter: 225 mm</i></li> <li>• <i>Weight: 1,80 Kg</i></li> </ul>



<b>CAR4017</b>	<b>CAR4017</b>
Valvola a sfera a gomito	<i>Elbow Ball Valve</i>
<ul style="list-style-type: none"> <li>• Attacchi: 1/4" - 1/4"</li> <li>• Idonea per taniche: CAR505-B-Tank, CAR5001-3.2, CAR5002, CAR5004</li> </ul>	<ul style="list-style-type: none"> <li>• <i>Connection: 1/4" - 1/4"</i></li> <li>• <i>Suitable for tanks models: CAR505-B-Tank, CAR5001-3.2, CART5002, CAR5004</i></li> </ul>



# COMPONENTI E ACCESSORI PER IMPIANTI TRATTAMENTO ACQUA WATER TREATMENT SYSTEMS' EQUIPMENT & ACCESSORIES

## Rubinetti 1 via e Accessories 1-way Faucet & Accessories



<b>CAR4019-X</b>	<b>CAR4019-X</b>
Rubinetto long-reach CROMATO LUCIDO	<i>Polished Chromed Long-Reach Faucet</i>
<ul style="list-style-type: none"> <li>• Attacco 1/4"</li> <li>• Dimensioni: 210x150 (LxH)</li> </ul>	<ul style="list-style-type: none"> <li>• Fitting Size: 1/4"</li> <li>• Dimensions: 210x150 (LxH)</li> </ul>



<b>CAR4019-NR-X</b>	<b>CAR4019-NR-X</b>
Rubinetto long-reach con leva di colore NERO	<i>Long-Reach Faucet with lever BLACK color</i>
<ul style="list-style-type: none"> <li>• Attacco 1/4"</li> <li>• Dimensioni: 200x150 (LxH)</li> </ul>	<ul style="list-style-type: none"> <li>• Fitting Size: 1/4"</li> <li>• Dimensions: 200x150 (LxH)</li> </ul>



<b>CAR4019_LA-X</b>	<b>CAR4019_LA-X</b>
Rubinetto con leva in acciaio CROMATO LUCIDO	<i>Polished Chromed Faucet with one steel lever</i>
<ul style="list-style-type: none"> <li>• Attacco 1/4"</li> <li>• Dimensioni: 290x180 (LxH)</li> </ul>	<ul style="list-style-type: none"> <li>• Fitting Size: 1/4"</li> <li>• Dimensions: 290x180 (LxH)</li> </ul>



<b>CAR110-X</b>	<b>CAR110-X</b>
Rubinetto long-reach CROMATO LUCIDO con leva	<i>Polished Chromed Long-Reach Faucet with lever</i>
<ul style="list-style-type: none"> <li>• Attacco 1/4"</li> <li>• Dimensioni: 270x150 (LxH)</li> </ul>	<ul style="list-style-type: none"> <li>• Fitting Size: 1/4"</li> <li>• Dimensions: 270x150 (LxH)</li> </ul>



**Rubinetti 1 via e Accessori**  
**1-way Faucet & Accessories**

<b>CAR4019E-X</b>	<b>CAR4019E-X</b>
Rubinetto long-reach CROMATO LUCIDO con pomello	<i>Polished Chromed Long-Reach Faucet with knob</i>
<ul style="list-style-type: none"> <li>• Attacco 1/4"</li> <li>• Dimensioni: 220x140 (LxH)</li> </ul>	<ul style="list-style-type: none"> <li>• Fitting Size: 1/4"</li> <li>• Dimensions: 220x140 (LxH)</li> </ul>



<b>CAR-210-X</b>	<b>CAR-210-X</b>
Rubinetto con leva in acciaio inox SATINATO	<i>SATINED Stainless Steel Faucet with lever</i>
<ul style="list-style-type: none"> <li>• Attacco 1/2"</li> <li>• Dimensioni: 290x155 (LxH)</li> </ul>	<ul style="list-style-type: none"> <li>• Fitting Size: 1/2"</li> <li>• Dimensions: 290x155 (LxH)</li> </ul>



**Ricambistica Rubinetteria 1 via**  
**1-way Faucet Spare Parts**

<b>CAR4019-C</b>	<b>CAR4019-C</b>
Cigno per rubinetto long-reach CROMATO LUCIDO	<i>Spout for POLISHED CHROMED Long-Reach Faucet</i>
<b>CAR4019E-VL</b>	<b>CAR4019E-VL</b>
Valvola in ottone e ceramica per CAR4019E CAR4019_LA	<i>Brass &amp; Ceramic Valve for CAR4019E CAR4019_LA</i>
<b>CAR4019E-VL/OT</b>	<b>CAR4019E-VL/OT</b>
Valvola in ottone per CAR4019E CAR4019_LA	<i>Valvola in ottone per CAR4019E CAR4019_LA</i>
<b>CAR4019E-OG</b>	<b>CAR4019E-OG</b>
Ogiva in plastica per tubo 1/4"	<i>Plastic Ogive for 1/4" tube connection</i>
<b>CAR4019E-RIC</b>	<b>CAR4019E-RIC</b>
Kit installazione per rubinetto CAR4019E CAR4019	<i>Installation Kit for CAR4019E CAR4019 faucet</i>

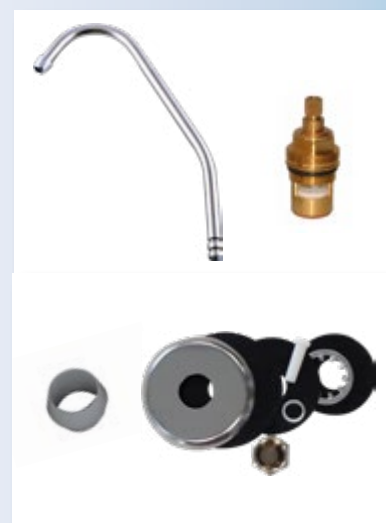

## COMPONENTI E ACCESSORI PER IMPIANTI TRATTAMENTO ACQUA WATER TREATMENT SYSTEMS' EQUIPMENT & ACCESSORIES

### Rubinetti 2 vie e Accessori 2-way Faucets & Accessories



<b>CAR-220-X</b>	<b>CAR-220-X</b>
Rubinetto in acciaio a 2 vie con 2 leve. Cigno in acciaio SATINATO e corpo in ottone CROMATO.	2-way stainless steel faucet with 2 levers. SATINED stainless steel Spout and CHROMED Brass body.
<ul style="list-style-type: none"> <li>• Attacco 1/4" QF</li> <li>• Dimensioni: 240x180 (LxH)</li> </ul>	<ul style="list-style-type: none"> <li>• Fitting Size: 1/4" QF</li> <li>• Dimensions: 240x180(LxH)</li> </ul>



<b>CAR4022</b>	<b>CAR4022</b>
Rubinetto CROMATO a 2 vie con 2 pomelli	POLISHED CHROMED 2-way faucet with 2 knobs
<ul style="list-style-type: none"> <li>• Attacco 1/4"</li> <li>• Dimensioni: 180x240 (LxH)</li> </ul>	<ul style="list-style-type: none"> <li>• Fitting Size: 1/4"</li> <li>• Dimensions: 180x240 (LxH)</li> </ul>



<b>CAR4022-L</b>	<b>CAR4022-L</b>
Rubinetto a 2 vie con 2 leve CROMATO	CHROMED 2-way faucet with 2 levers
<ul style="list-style-type: none"> <li>• Attacco 1/4"</li> <li>• Dimensioni: 180x240 (LxH)</li> </ul>	<ul style="list-style-type: none"> <li>• Fitting Size: 1/4"</li> <li>• Dimensions: 180x240 (LxH)</li> </ul>



<b>CAR4324-SK</b>	<b>CAR4324-SK</b>
Rubinetto a 2 vie con 1 leva in Acciaio 304 RIBALTABILE con rotazione 360°	2-way 304 Stainless Steel faucet with 1 lever, FOLDABLE with 360° rotation
<ul style="list-style-type: none"> <li>• Attacco Flessibili 3/8"</li> <li>• Foro per fissaggio: Ø35mm</li> <li>• Dimensioni: 310x335 (LxH)</li> </ul>	<ul style="list-style-type: none"> <li>• Flexible Fitting Size: 3/8"</li> <li>• Fixing Hole: Ø35mm</li> <li>• Dimensions: 310x335(LxH)</li> </ul>

### Ricambistica Rubinetteria 2 vie Drinking Water 2-way Faucet Spare Parts



<b>CAR4022-Kit</b>	<b>CAR4022-Kit</b>
Kit installazione per rubinetti CAR4022/CAR4022L/CAR220-SK	Installation Kit for 2-way Faucets CAR4022/CAR4022L/CAR220-SK

**Rubinetti 3 vie e Accessori**  
**3-way Faucet & Accessories**

<b>CAR4120-P</b>	<b>CAR4120-P</b>
Miscelatore a 3 vie CROMATO - Modello Basso	<i>CHROMED 3-way Mixer Tap - Low Model</i>
<p>Completo di kit installazione:</p> <ul style="list-style-type: none"> <li>• Nr. 3 Tubi flessibili</li> <li>• Attacchi Tubi Flessibili: 3/8"</li> <li>• Nr. 1 Tubo con dado di fissaggio</li> <li>• Nr. 1 Ghiera con oring</li> <li>• Fori per fissaggio: Ø45mm</li> <li>• Dimensioni: 280x211 (LxH)</li> </ul>	<p><i>Supplied with Installation Kit:</i></p> <ul style="list-style-type: none"> <li>• <i>Nr. 3 Flexible Hoses</i></li> <li>• <i>Flexible Hoses Connection: 3/8"</i></li> <li>• <i>Nr. 1 Pipe with fixing nut</i></li> <li>• <i>Nr. 1 Ferrule with oring</i></li> <li>• <i>Fixing Holes: Ø45mm</i></li> <li>• <i>Dimensions: 280x211(LxH)</i></li> </ul>



<b>CAR4120-P/G</b>	<b>CAR4120-P/G</b>
Miscelatore a 3 vie SABBATO - Modello Basso	<i>SAND COLOR 3-way Mixer Tap - Low Model</i>
<p>Completo di kit installazione:</p> <ul style="list-style-type: none"> <li>• Nr. 3 Tubi flessibili</li> <li>• Attacchi Tubi Flessibili: 3/8"</li> <li>• Nr. 1 Tubo con dado di fissaggio</li> <li>• Nr. 1 Ghiera con oring</li> <li>• Fori per fissaggio: Ø45mm</li> <li>• Dimensioni: 280x211 (LxH)</li> </ul>	<p><i>Supplied with Installation Kit:</i></p> <ul style="list-style-type: none"> <li>• <i>Nr. 3 Flexible Hoses</i></li> <li>• <i>Flexible Hoses Connection: 3/8"</i></li> <li>• <i>Nr. 1 Pipe with fixing nut</i></li> <li>• <i>Nr. 1 Ferrule with oring</i></li> <li>• <i>Fixing Holes: Ø45mm</i></li> <li>• <i>Dimensions: 280x211(LxH)</i></li> </ul>



<b>CAR4101-P</b>	<b>CAR4101-P</b>
Miscelatore a 3 vie CROMATO	<i>CHROMED 3-way Mixer Tap.</i>
<p>Completo di kit installazione:</p> <ul style="list-style-type: none"> <li>• Nr. 2 Tubi flessibili</li> <li>• Attacchi Tubi Flessibili: 3/8"</li> <li>• Nr. 1 Tubo con dado di fissaggio</li> <li>• Nr. 1 Ghiera con oring</li> <li>• Foro per fissaggio: Ø45mm</li> <li>• Dimensioni: 302x350 (LxH)</li> </ul>	<p><i>Supplied with Installation Kit:</i></p> <ul style="list-style-type: none"> <li>• <i>Nr. 2 Flexible Hoses</i></li> <li>• <i>Flexible Hoses Connection: 3/8"</i></li> <li>• <i>Nr. 1 Pipe with fixing nut</i></li> <li>• <i>Nr. 1 Ferrule with oring</i></li> <li>• <i>Fixing Hole: Ø45mm</i></li> <li>• <i>Dimensions: 302x350(LxH)</i></li> </ul>



<b>CAR4320-SK</b>	<b>CAR4320-SK</b>
Miscelatore a 3 vie SATINATO BRITISH STYLE	<i>SATINED BRITISH STYLE 3-way Mixer Tap.</i>
<p>Completo di kit installazione:</p> <ul style="list-style-type: none"> <li>• Nr. 2 Tubi flessibili: 6 cm. - Attacchi 3/8"</li> <li>• Nr. 1 Tubicino con raccordo: 9 cm.</li> <li>• Nr. 1 Gancio in acciaio inox + Guarnizione</li> <li>• Nr. 2 Attacchi</li> <li>• Attacchi: 3/8"</li> <li>• Fori per fissaggio: Ø35mm</li> <li>• Dimensioni: 360x240 (LxH)</li> </ul>	<p><i>Supplied with Installation Kit:</i></p> <ul style="list-style-type: none"> <li>• <i>Nr. 2 Hoses: 6 cm. - 3/8" connections</i></li> <li>• <i>Nr. 1 Inlet pipe + Nr. 1 Fitting: 9 cm.</i></li> <li>• <i>Nr. 1 Stainless steel gasket with rubber</i></li> <li>• <i>Nr. 2 Connections</i></li> <li>• <i>Connections: 3/8"</i></li> <li>• <i>Fixing Holes: Ø35mm</i></li> <li>• <i>Dimensions: 360x240(LxH)</i></li> </ul>



## COMPONENTI E ACCESSORI PER IMPIANTI TRATTAMENTO ACQUA WATER TREATMENT SYSTEMS' EQUIPMENT & ACCESSORIES

### Rubinetti 3 vie e Accessori 3-way Faucet & Accessories

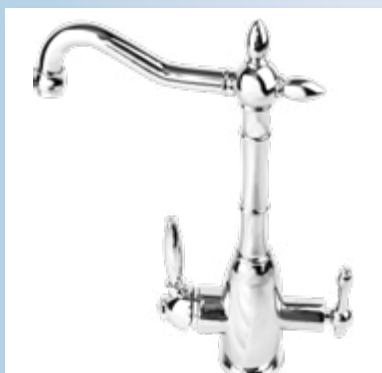

<b>CAR4322-SK</b>	<b>CAR4322-SK</b>
Miscelatore a 3 vie CROMATO BRITISH STYLE	<i>CHROMED BRITISH STYLE 3-way Mixer Tap</i>
<p>Completo di kit installazione:</p> <ul style="list-style-type: none"> <li>• Nr. 2 Tubi flessibili: 6 cm. - Attacchi 3/8"</li> <li>• Nr. 1 Tubicino con raccordo: 9 cm.</li> <li>• Nr. 1 Gancio in acciaio inox + Guarnizione</li> <li>• Nr. 2 Attacchi</li> <li>• Attacchi: 3/8"</li> <li>• Fori per fissaggio: Ø35mm</li> <li>• Dimensioni: 360x240 (LxH)</li> </ul>	<p>Supplied with Installation Kit:</p> <ul style="list-style-type: none"> <li>• Nr. 2 Hoses: 6 cm. - 3/8"connections</li> <li>• Nr. 1 Inlet pipe + Nr. 1 Fitting: 9 cm.</li> <li>• Nr. 1 Stainless steel gasket with rubber</li> <li>• Nr. 2 Connections</li> <li>• Connections: 3/8"</li> <li>• Fixing Holes: Ø35mm</li> <li>• Dimensions: 360x240 (LxH)</li> </ul>



<b>CAR4103-P</b>	<b>CAR4103-P</b>
Miscelatore a 3 vie CROMATO	<i>CHROMED 3-way Mixer Tap.</i>
<p>Completo di kit installazione:</p> <ul style="list-style-type: none"> <li>• Nr. 2 Tubi flessibili</li> <li>• Attacchi tubi flessibili: 3/8"</li> <li>• Nr. 1 Tubo con dado di fissaggio</li> <li>• Nr. 1 Ghiera con oring</li> <li>• Attacchi: 3/8"</li> <li>• Fori per fissaggio: Ø45mm</li> <li>• Dimensioni: 308x330 (LxH)</li> </ul>	<p>Supplied with Installation Kit:</p> <ul style="list-style-type: none"> <li>• Nr. 2 Flexible Hoses</li> <li>• Flexible Hoses Connections: 3/8"</li> <li>• Nr. 1 Pipe with fixing nut</li> <li>• Nr. 1 Ferrule with oring</li> <li>• Connections: 3/8"</li> <li>• Fixing Holes: Ø45mm</li> <li>• Dimensions: 308x330 (LxH)</li> </ul>



<b>CAR4104-P</b>	<b>CAR4104-P</b>
Miscelatore a 3 vie CROMATO	<i>CHROMED 3-way Mixer Tap.</i>
<p>Completo di kit installazione:</p> <ul style="list-style-type: none"> <li>• Nr. 2 Tubi flessibili: 3/8"</li> <li>• Nr. 1 tubicino con raccordo: 7 cm.</li> <li>• Nr. 1 gancio in acciaio inox + guarnizione</li> <li>• Nr. 1 ghiera con oring</li> <li>• Nr. 2 attacchi</li> <li>• Attacchi: 3/8"</li> <li>• Fori per fissaggio: Ø45mm</li> <li>• Dimensioni: 326x323 (LxH)</li> </ul>	<p>Supplied with Installation Kit:</p> <ul style="list-style-type: none"> <li>• Nr. 2 Hoses: 6 cm.</li> <li>• Nr. 1 Inlet pipe + Nr. 1 fitting: 7 cm.</li> <li>• Nr. 1 Stainless steel gasket with rubber</li> <li>• Nr. 1 Ferrule with oring</li> <li>• Nr. 2 Connections</li> <li>• Connections: 3/8"</li> <li>• Fixing Holes: Ø45mm</li> <li>• Dimensions: 326x323 (LxH)</li> </ul>



<b>CAR4204-P</b>	<b>CAR4204-P</b>
Miscelatore a 3 vie SATINATO	<i>SATINED 3-way Mixer Tap.</i>
<p>Completo di kit installazione:</p> <ul style="list-style-type: none"> <li>• Nr. 2 Tubi flessibili: 3/8"</li> <li>• Nr. 1 tubicino con raccordo: 7 cm.</li> <li>• Nr. 1 gancio in acciaio inox + guarnizione</li> <li>• Nr. 1 ghiera con oring</li> <li>• Nr. 2 attacchi</li> <li>• Attacchi: 3/8"</li> <li>• Fori per fissaggio: Ø45mm</li> <li>• Dimensioni: 326x323 (LxH)</li> </ul>	<p>Supplied with Installation Kit:</p> <ul style="list-style-type: none"> <li>• Nr. 2 Hoses: 6 cm.</li> <li>• Nr. 1 Inlet pipe + Nr. 1 fitting: 7 cm.</li> <li>• Nr. 1 Stainless steel gasket with rubber</li> <li>• Nr. 1 Ferrule with oring</li> <li>• Nr. 2 Connections</li> <li>• Connections: 3/8"</li> <li>• Fixing Holes: Ø45mm</li> <li>• Dimensions: 326x323 (LxH)</li> </ul>



**Rubinetti 3 vie e Accessori**  
**3-way Faucet & Accessories**

<b>CAR4106-P</b>	<b>CAR4106-P</b>
Miscelatore a 3 vie CROMATO	<i>CHROMED 3-way Mixer Tap.</i>
<p>Completo di kit installazione:</p> <ul style="list-style-type: none"> <li>• Nr. 2 Tubi flessibili</li> <li>• Attacchi tubi flessibili: 3/8"</li> <li>• Flessibile 3/4" per acqua filtrata</li> <li>• Nr. 1 Tubo in ottone di fissaggio</li> <li>• Nr. 1 Ghiera con oring</li> <li>• Attacchi: 3/8"</li> <li>• Fori per fissaggio: Ø45mm</li> <li>• Dimensioni: 273x382 (LxH)</li> </ul>	<p><i>Supplied with Installation Kit:</i></p> <ul style="list-style-type: none"> <li>• <i>Nr. 2 Flexible Hoses</i></li> <li>• <i>Flexible Hoses Connections: 3/8"</i></li> <li>• <i>Flexible 3/4 "for filtered water</i></li> <li>• <i>Nr. 1 Fixing brass tube</i></li> <li>• <i>Nr. 1 Ferrule with oring</i></li> <li>• <i>Connections: 3/8"</i></li> <li>• <i>Fixing Holes: Ø45mm</i></li> <li>• <i>Dimensions: 273x382 (LxH)</i></li> </ul>



<b>CAR4206-P</b>	<b>CAR4206-P</b>
Miscelatore a 3 vie SATINATO	<i>SATINED 3-way Mixer Tap.</i>
<p>Completo di kit installazione:</p> <ul style="list-style-type: none"> <li>• Nr. 2 Tubi flessibili</li> <li>• Attacchi tubi flessibili: 3/8"</li> <li>• Flessibile 3/4" per acqua filtrata</li> <li>• Nr. 1 Tubo in ottone di fissaggio</li> <li>• Nr. 1 Ghiera con oring</li> <li>• Attacchi: 3/8"</li> <li>• Fori per fissaggio: Ø45mm</li> <li>• Dimensioni: 273x382 (LxH)</li> </ul>	<p><i>Supplied with Installation Kit:</i></p> <ul style="list-style-type: none"> <li>• <i>Nr. 2 Flexible Hoses</i></li> <li>• <i>Flexible Hoses Connections: 3/8"</i></li> <li>• <i>Flexible 3/4 "for filtered water</i></li> <li>• <i>Nr. 1 Fixing brass tube</i></li> <li>• <i>Nr. 1 Ferrule with oring</i></li> <li>• <i>Connections: 3/8"</i></li> <li>• <i>Fixing Holes: Ø45mm</i></li> <li>• <i>Dimensions: 273x382 (LxH)</i></li> </ul>



<b>CAR4109-SK/CR</b>	<b>CAR4109-SK/CR</b>
Miscelatore a 3 vie CROMATO	<i>CHROMED 3-way Mixer Tap.</i>
<p>Completo di kit installazione:</p> <ul style="list-style-type: none"> <li>• Nr. 2 Tubi flessibili</li> <li>• Attacchi tubi flessibili: 3/8"</li> <li>• Nr. 1 Tubicino con raccordo: 7 cm.</li> <li>• Nr. 1 Gancio in acciaio inox + Guarnizione</li> <li>• Nr. 1 Ghiera con oring</li> <li>• Nr. 2 Attacchi</li> <li>• Attacchi: 3/8"</li> <li>• Fori per fissaggio: Ø35mm</li> <li>• Dimensioni: 285x290 (LxH)</li> </ul>	<p><i>Supplied with with Installation Kit:</i></p> <ul style="list-style-type: none"> <li>• <i>Nr. 2 Flexible Hoses</i></li> <li>• <i>Flexible Hoses Connections: 3/8"</i></li> <li>• <i>Nr. 1 Inlet pipe + Nr. 1 Fitting: 7 cm.</i></li> <li>• <i>Nr. 1 Stainless steel gasket with rubber</i></li> <li>• <i>Nr. 1 Ferrule with oring</i></li> <li>• <i>Nr. 2 Connections</i></li> <li>• <i>Connections: 3/8"</i></li> <li>• <i>Fixing Holes: Ø35mm</i></li> <li>• <i>Dimensions: 285x290 (LxH)</i></li> </ul>



## COMPONENTI E ACCESSORI PER IMPIANTI TRATTAMENTO ACQUA WATER TREATMENT SYSTEMS' EQUIPMENT & ACCESSORIES

### Rubinetti 3 vie e Accessori 3-way Faucet & Accessories



CAR4109-SK/BN	CAR4109-SK/BN
Miscelatore a 3 vie BIANCO LUCIDO <b>- Fino Esaurimento Scorte -</b>	WHITE 3-way Mixer Tap. <b>- While stock Lasts -</b>
Completo di kit installazione: <ul style="list-style-type: none"> <li>Nr. 2 Tubi flessibili</li> <li>Attacchi tubi flessibili: 3/8"</li> <li>Nr. 1 Tubicino con raccordo: 7 cm.</li> <li>Nr. 1 Gancio in acciaio inox + Guarnizione</li> <li>Nr. 1 Ghiera con oring</li> <li>Nr. 2 Attacchi</li> <li>Attacchi: 3/8"</li> <li>Foro per fissaggio: Ø35mm</li> <li>Dimensioni: 285x290 (LxH)</li> </ul>	Supplied with Installation Kit: <ul style="list-style-type: none"> <li>Nr. 2 Flexible Hoses</li> <li>Flexible Hoses Connections: 3/8"</li> <li>Nr. 1 Inlet pipe + Nr. 1 Fitting: 7 cm.</li> <li>Nr. 1 Stainless steel gasket with rubber</li> <li>Nr. 1 Ferrule with oring</li> <li>Nr. 2 Connections</li> <li>Connections: 3/8"</li> <li>Fixing Hole: Ø35mm</li> <li>Dimensions: 285x290 (LxH)</li> </ul>



CAR4301-SK	CAR4301-SK
Rubinetto a 3 vie a 3 pomelli CROMATO <b>COMPLETAMENTE IN ACCIAIO</b>	CHROMED 3-way Mixer Tap, with 3 knobs <b>COMPLETELY IN STAINLESS STEEL</b>
Completo di kit installazione: <ul style="list-style-type: none"> <li>Nr. 1 Tubetto con raccordo: 7 cm</li> <li>Nr. 3 Tubicini con attacchi rapidi 1/4" tubo</li> <li>Foro per fissaggio: Ø35mm</li> <li>Dimensioni: 316x257 (LxH)</li> </ul>	Supplied with Installation Kit: <ul style="list-style-type: none"> <li>Nr. 1 Inlet pipe + Nr. 1 fitting: 7 cm</li> <li>Nr. 3 Inlet pipes with 1/4" quick fittings</li> <li>Fixing Hole: Ø35mm</li> <li>Dimensions: 316x257 (LxH)</li> </ul>



CAR4301-SK/SS	CAR4301-SK/SS
Rubinetto a 3 vie a 3 pomelli SATINATO <b>COMPLETAMENTE IN ACCIAIO</b>	SATINED 3-way Mixer Tap, with 3 knobs <b>COMPLETELY IN STAINLESS STEEL</b>
Completo di tubi di installazione: <ul style="list-style-type: none"> <li>Nr. 1 Tubetto con raccordo: 7 cm</li> <li>Nr. 3 Tubicini con attacchi rapidi 1/4" tubo</li> <li>Foro per fissaggio: Ø35mm</li> <li>Dimensioni: 316x257 (LxH)</li> </ul>	Supplied with Installation Kit: <ul style="list-style-type: none"> <li>Nr. 1 Inlet pipe + Nr. 1 fitting: 7 cm</li> <li>Nr. 3 Inlet pipes with 1/4" quick fittings</li> <li>Fixing Hole: Ø35mm</li> <li>Dimensions: 316x257 (LxH)</li> </ul>

**Rubinetti 3 vie e Accessori**  
**3-way Faucet & Accessories**

CAR4323-SK/NV	CAR4323-SK/NV
Rubinetto a 3 vie con doccetta estraibile CROMATO	<i>Spring Pull out CHROMED 3-way Mixer Tap</i>
<ul style="list-style-type: none"> <li>• Completo di kit installazione</li> <li>• Nr. 3 Tubi flessibili</li> <li>• Attacchi dei tubi flessibili 3/8"</li> <li>• Foro per fissaggio: Ø36mm</li> <li>• Dimensioni: 240x530 (LxH)</li> </ul>	<p><i>Supplied with Installation Kit:</i></p> <ul style="list-style-type: none"> <li>• Nr. 3 Flexible Hoses</li> <li>• Hoses connections 3/8"</li> <li>• Fixing Hole: Ø35mm</li> <li>• Dimensions: 240x530 (LxH)</li> </ul>

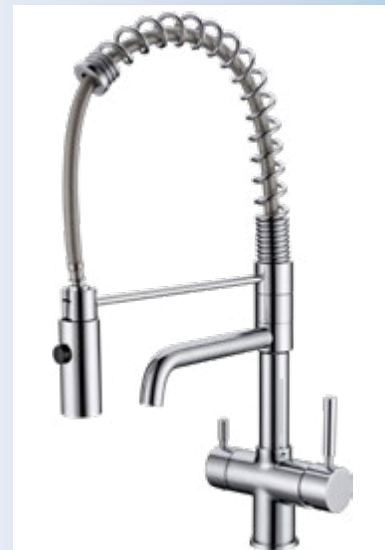

CAR4325-P	CAR4325-P
Rubinetto a 3 vie CROMATO con doccetta professionale e tubo flessibile in santoprene igienico	<i>Rubber Spring Pull out &amp; CHROMED 3-way Mixer Tap</i>
<p>Completo di kit installazione:</p> <ul style="list-style-type: none"> <li>• Nr. 3 Tubi flessibili</li> <li>• Attacchi tubi flessibili: 3/8"</li> <li>• Nr. 1 Valvola in Plastica + 1 in Ottone</li> <li>• Pressione di lavoro Max. &lt;8 bar</li> <li>• Foro per fissaggio: Ø35mm</li> <li>• Dimensioni: 309x375 (LxH)</li> </ul>	<p><i>Supplied with with Installation Kit:</i></p> <ul style="list-style-type: none"> <li>• Nr. 3 Flexible Hoses</li> <li>• Flexible Hoses Connections: 3/8"</li> <li>• Nr. 1 Plastic + 1 in Brass Valves</li> <li>• Max. Working Pressure &lt;8 bar</li> <li>• Fixing Hole: Ø35mm</li> <li>• Dimensions: 309x375 (LxH)</li> </ul>



## COMPONENTI E ACCESSORI PER IMPIANTI TRATTAMENTO ACQUA WATER TREATMENT SYSTEMS' EQUIPMENT & ACCESSORIES

### Ricambistica Rubinetteria 3 vie 3-way Faucet Spare Parts



<b>CAR4120-aer</b>	<b>CAR4120-aer</b>
Aeratore per miscelatore CAR4120-T	Aerator for CAR4120-T faucet



<b>CAR4120-T/VL</b>	<b>CAR4120-T/VL</b>
Valvola in ceramica per miscelatore CAR4120T	Ceramic valve for CAR4120-T faucet



<b>CAR4120-RF/VL</b>	<b>CAR4120-RF/VL</b>
Valvola in ceramica per miscelatore CAR4120-RF	Ceramic valve for CAR4120-RF faucet



<b>CAR4019-3L/LBLU</b>	<b>CAR4019-3L/LBLU</b>
Levetta in plastica BLU per CAR4019-3L	BLUE plastic lever for CAR4019-3L
<b>CAR4019-3L/LBNC</b>	<b>CAR4019-3L/LBNC</b>
Levetta in plastica BIANCA per CAR4019-3L	WHITE plastic lever for CAR4019-3L
<b>CAR4019-3L/LNR</b>	<b>CAR4019-3L/LNR</b>
Levetta in plastica NERA per CAR4019-3L	BLACK plastic lever for CAR4019-3L



<b>CAR4101-SK/AER</b> <b>CAR4103-SK/AER</b> <b>CAR4104-SK/AER</b> <b>CAR4204-SK/AER</b> <b>CAR4106-SK/AER</b> <b>CAR4206-SK/AER</b> <b>CAR4109-SK/AER</b> <b>CAR4301-SK/AER</b> <b>CAR4301-SK/SS/AER</b>	<b>CAR4101-SK/AER</b> <b>CAR4103-SK/AER</b> <b>CAR4104-SK/AER</b> <b>CAR4204-SK/AER</b> <b>CAR4106-SK/AER</b> <b>CAR4206-SK/AER</b> <b>CAR4109-SK/AER</b> <b>CAR4301-SK/AER</b> <b>CAR4301-SK/SS/AER</b>
Kit aeratori per miscelatori 3vie CAR4101-SK / CAR4103-SK / CAR4104-SK CAR4204-SK / CAR4106-SK / CAR4206-SK CAR4109-SK-CR e -BNC / CAR4301-SK e CAR4301-SK/SS	Aerators kit for 3-way faucets CAR4101-SK / CAR4103-SK / CAR4104-SK CAR4204-SK / CAR4106-SK / CAR4206-SK CAR4109-SK-CR e -BNC / CAR4301-SK e CAR4301-SK/SS



Ricambistica Rubinetteria 3 vie  
 3-ways Faucet Spare Parts

<b>CAR4101-SK/VL-S</b>	<b>CAR4101-SK/VL-S</b>
Valvola piccola per miscelatore 3 vie CAR4101-SK	Small Cartridge for 3-way faucet CAR4101-SK
• Materiale: Ottone + Ceramica	• Material: Brass & Ceramic



<b>CAR4103-SK/VL-S</b> <b>CAR4104-SK/VL-S</b> <b>CAR4106-SK/VL-S</b>	<b>CAR4103-SK/VL-S</b> <b>CAR4104-SK/VL-S</b> <b>CAR4106-SK/VL-S</b>
Valvola piccola per miscelatori 3 vie CAR4103-SK / CAR4104-SK / CAR4204-SK CAR4106-SK / CAR4206-SK	Small Cartridge for 3-way faucets CAR4103-SK / CAR4104-SK / CAR4204-SK CAR4106-SK / CAR4206-SK
• Materiale: Ottone e Ceramica	• Material: Brass & Ceramic



<b>CAR4101-SK/VL</b> <b>CAR4103-SK/VL</b> <b>CAR4104-SK/VL</b>	<b>CAR4101-SK/VL</b> <b>CAR4103-SK/VL</b> <b>CAR4104-SK/VL</b>
Valvola grande per miscelatori 3vie • CAR4101-SK / CAR4103-SK / CAR4104-SK CAR4204-SK	Big Cartridge for 3-way faucets • CAR4101-SK / CAR4103-SK / CAR4104-SK CAR4204-SK
• Materiale: Plastica e Ceramica	• Material: Plastic & Ceramic



<b>CAR4106-SK/VL</b>	<b>CAR4106-SK/VL</b>
Valvola grande per miscelatori 3 vie CAR4106-SK / CAR4206-SK	Big Cartridge for 3-way faucets CAR4106-SK / CAR4206-SK
• Materiale: Plastica + Ceramica	• Material: Plastic & Ceramic



<b>CAR412-SK/TF</b>	<b>CAR412-SK/TF</b>
Tubo flessibile da 3/8" per rubinetti	3/8" Hose for faucets



## COMPONENTI E ACCESSORI PER IMPIANTI TRATTAMENTO ACQUA WATER TREATMENT SYSTEMS' EQUIPMENT & ACCESSORIES

### Ricambistica Rubinetteria 3 vie 3-ways Faucet Spare Parts



<b>CAR4101-SK/T</b>	<b>CAR4101-SK/T</b>
Tubetto in ottone per miscelatore 3 vie CAR4101-SK	Brass pipe for 3-way faucet CAR4101-SK
<ul style="list-style-type: none"> <li>• Lunghezza tubetto: 130 mm</li> <li>• Filetto: 1/8"</li> </ul>	<ul style="list-style-type: none"> <li>• Pipe length: 130 mm</li> <li>• Thread: 1/8"</li> </ul>



<b>CAR4103-SK/T</b>	<b>CAR4103-SK/T</b>
Tubetto in ottone per miscelatore 3 vie CAR4103-SK	Brass pipe for 3-way faucet CAR4103-SK
<ul style="list-style-type: none"> <li>• Lunghezza tubetto: 121 mm</li> <li>• Filetto: 1/8"</li> </ul>	<ul style="list-style-type: none"> <li>• Pipe length: 121 mm</li> <li>• Thread: 1/8"</li> </ul>



<b>CAR4104-SK/T</b>	<b>CAR4104-SK/T</b>
Tubetto in ottone per miscelatori 3 vie: CAR4104-SK & CAR4204-SK	Brass pipe for 3-way faucets: CAR4104-SK & CAR4204-SK
<ul style="list-style-type: none"> <li>• Lunghezza tubetto: 105 mm</li> <li>• Filetto: 1/8"</li> </ul>	<ul style="list-style-type: none"> <li>• Pipe length: 105 mm</li> <li>• Thread: 1/8"</li> </ul>



<b>CAR4106-SK/T</b>	<b>CAR4106-SK/T</b>
Tubetto in ottone per miscelatori 3 vie: CAR4106-SK & CAR4206-SK	Brass pipe for 3-way faucets: CAR4106-SK & CAR4206-SK
<ul style="list-style-type: none"> <li>• Lunghezza tubetto: 105 mm</li> <li>• Filetto: 1/8"</li> </ul>	<ul style="list-style-type: none"> <li>• Pipe length: 105 mm</li> <li>• Thread: 1/8"</li> </ul>



<b>CAR410-SK/KIT</b>	<b>CAR410-SK/KIT</b>
Kit installazione per miscelatori: CAR4101-SK - CAR4103-SK - CAR4104-SK CAR4204-SK - CAR4106-SK - CAR4206-SK	Installation Kit for 3-way faucets: CAR4101-SK - CAR4103-SK - CAR4104-SK CAR4204-SK - CAR4106-SK - CAR4206-SK



<b>CAR411/SK/G</b>	<b>CAR411/SK/G</b>
Ghiera in ottone cromato per miscelatori 3 vie: CAR4101-SK - CAR4104-SK - CAR4106-SK	Chromed brass ferrule for 3-way faucets CAR4101-SK - CAR4104-SK - CAR4106-SK

**N.B. DISPONIBILE SU RICHIESTA LISTINO COMPLETO RICAMBI PER RUBINETTERIA**  
**N.B. ON DEMAND, COMPLETE SPARE PARTS LIST FOR FAUCETS ARE AVAILABLE**

# COMPONENTI E ACCESSORI PER IMPIANTI TRATTAMENTO ACQUA

## WATER TREATMENT SYSTEMS' EQUIPMENT & ACCESSORIES

### Rubinetti 5 vie e Accessori

#### 5-way Faucet & Accessories

<b>CAR4300-SK</b>	<b>CAR4300-SK</b>
Miscelatore a 5 vie CROMATO LUCIDO Per acqua depurata gassata, fredda e ambiente, acqua calda e fredda.	<b>POLISHED CHROMED 5-way Mixer Tap</b> For sparkling water, cold & ambient filtered water, hot & cold water.
Completo di Kit di installazione: • Nr. 2 Tubi flessibili: 6 cm. • Nr. 3 Tubetti dotati di raccordo: 7 cm. • Nr. 1 Gancio in acciaio inox + guarnizione • Nr. 1 Ghiera con oring • Attacchi tubi flessibili acqua calda+fredda: 3/8" • Attacchi rapidi 1/4" tubo per le tre acque di erogazione. • Foro per fissaggio: Ø35mm • Dimensioni: 200x352 (LxH)	Supplied with Installation Kit: • Nr. 2 Hoses: 6 cm. • Nr. 3 Inlet pipes with fittings: 7 cm. • Nr. 1 Stainless steel gasket with rubber • Nr. 1 Ferrule with oring • Hoses connections hot+cold water : 3/8" • 1/4" Quick connections for the three remaining waters. • Fixing Hole: Ø35mm • Dimensions: 200x352 (LxH)



<b>CAR4302-SK</b>	<b>CAR4302-SK</b>
Miscelatore a 5 vie CROMATO LUCIDO Per acqua depurata gassata, fredda e ambiente, acqua calda e fredda con doppio erogatore.	<b>POLISHED CHROMED 5-way Mixer Tap</b> For sparkling water, cold & ambient filtered water, hot & cold water with double tap.
Completo di Kit di installazione • Nr. 2 Tubi flessibili: 6 cm. • Nr. 3 Tubetti dotati di raccordo: 7 cm. • Nr. 1 Gancio in acciaio inox + guarnizione • Nr. 7 Ghiera con oring • Attacchi tubi flessibili acqua calda+fredda: 3/8" • Attacchi rapidi 3/8" tubo per le tre acque di erogazione. • Foro per fissaggio: Ø35mm • Dimensioni: 173x295 (LxH)	Supplied with Installation Kit • Nr. 2 Hoses: 6 cm. • Nr. 3 Inlet pipes with fittings: 7 cm. • Nr. 1 Stainless steel gasket with rubber • Nr. 7 Ferrule with oring • Hoses connections hot + cold water : 3/8" • 3/8" Quick connections for the three waters. • Fixing Hole: Ø35mm • Dimensions: 173x295 (LxH)



### Ricambistica Rubinetteria 5 vie

#### Drinking Water 5-way Faucet Spare Parts

<b>CAR4300-SK/KIT</b>	<b>CAR4300-SK/KIT</b>
Kit installazione per miscelatore 5 vie e CAR4301-SK	Installation Kit for 5-way tap & CAR4301-SK
<b>CAR4300-SK/AER</b>	<b>CAR4300-SK/AER</b>
Aeratori per miscelatori 5 vie	Aerators for 5-way faucets
<b>CAR4300-SK/VL</b>	<b>CAR4300-SK/VL</b>
Valvola grande di ricambio per miscelatore 5 vie - MADE IN ITALY -	Big spare valve for 5-way faucet - MADE IN ITALY -
<b>CAR4300-SK/VL/S</b>	<b>CAR4300-SK/VL/S</b>
Valvola piccola di ricambio per miscelatore 5 vie	Small spare valve for 5-way faucet



## COMPONENTI E ACCESSORI PER IMPIANTI TRATTAMENTO ACQUA WATER TREATMENT SYSTEMS' EQUIPMENT & ACCESSORIES

### Accessori Universali Rubinetteria Universal Accessories for Faucets



<b>CAR4134-A</b>	<b>CAR4134-A</b>
Deviatore singolo, con attacco portagomma per tubo 1/4", filetto femmina M22	Single diverter valve, with rubber supporter connection for 1/4" pipe, M22 female thread
<b>CAR4134-B</b>	<b>CAR4134-B</b>
Adattatore maschio per rubinetto, filetto maschio M24	Male Adapter for faucet, M24 male thread



<b>CAR4135-A</b>	<b>CAR4135-A</b>
Deviatore (doppio), con 2 attacchi portagomma per tubo da 1/4"	Double diverter valve, with 2 rubber supporter connections for 1/4" pipe



<b>CAR4136</b>	<b>CAR4136</b>
Valvola per raccordo deviatore (doppia), attacco a vite	Double diverter valve, screw connector



<b>CAR4138-X</b>	<b>CAR4138-X</b>
Valvola deviatrice a 3 vie Attacchi: 1/2" - 1/2" - 1/4"	3-Way diverter valve Connection: 1/2" - 1/2" - 1/4"

<b>CAR4139-X</b>	<b>CAR4139-X</b>
Valvola deviatrice a 3 vie Attacchi: 3/8" - 3/8" - 1/4"	3-Way diverter valve Connection: 3/8" - 3/8" - 1/4"

<b>CAR4135-B</b>	<b>CAR4135-B</b>
Adattatore in gomma per rubinetto universale per deviatori CAR4134-A/B, CAR4135-A, CAR4136.	Rubber adapter for universal faucet, for diverters CAR4134-A/B, CAR4135-A, CAR4136.



**Staffe di Fissaggio e Clip**  
**Brackets & Mounting Clips**

<b>CAR2000</b>	<b>CAR2000</b>
Staffa in acciaio verniciato per sistema a un filtro. <ul style="list-style-type: none"> <li>• Idonea per tutti i tipi di housing</li> </ul>	Bracket in Painted Stainless Steel for one Filter System. <ul style="list-style-type: none"> <li>• For all Housings</li> </ul>

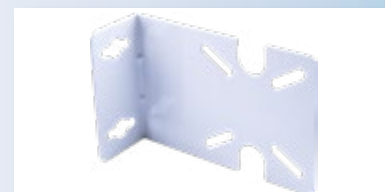

<b>CAR2001</b>	<b>CAR2001</b>
Staffa singola per BIG BLUE 20"	Single Bracket for 20" BIG BLUE



<b>CAR2004</b>	<b>CAR2004</b>
Staffa in acciaio verniciato per sistema osmosi a due filtri. <ul style="list-style-type: none"> <li>• Idonea per housing senza pulsante di rilascio pressione.</li> </ul>	Bracket in Painted Stainless Steel for two Filters Osmosis System. <ul style="list-style-type: none"> <li>• For Housings without Button for Pressure Release.</li> </ul>



<b>CAR2005</b>	<b>CAR2005</b>
Staffa in acciaio verniciato per sistema osmosi a tre filtri <ul style="list-style-type: none"> <li>• Idonea per housing senza pulsante di rilascio pressione.</li> </ul>	Bracket in Painted Stainless Steel for three Filters Osmosis System <ul style="list-style-type: none"> <li>• For Housings without Button for Pressure Release.</li> </ul>



<b>CAR2005-P</b>	<b>CAR2005-P</b>
Staffa in acciaio verniciato per sistema osmosi a tre filtri + pompa <ul style="list-style-type: none"> <li>• Idonea per housing senza pulsante di rilascio pressione.</li> </ul>	Bracket in Painted Stainless Steel for three filters Osmosis System + Pump <ul style="list-style-type: none"> <li>• For Housings without button for pressure Release.</li> </ul>



<b>CAR2005-S</b>	<b>CAR2005-S</b>
Staffa in acciaio verniciato per sistema osmosi a tre filtri. <ul style="list-style-type: none"> <li>• Idonea per housing senza pulsante di rilascio pressione.</li> </ul>	Bracket in Painted Stainless Steel for three Filter System . <ul style="list-style-type: none"> <li>• For Housings without button for pressure Release.</li> </ul>

<b>CAR2006</b>	<b>CAR2006</b>
Clip singola in PP (50 mm/2")	Single Clip in PP (50 mm/2")
<b>CAR2006B</b>	<b>CAR2006B</b>
Clip doppia in PP (50x50 mm/2"x2")	Double Clip in PP (50x50 mm/2"x2")
<b>CAR2007</b>	<b>CAR2007</b>
Clip singola in PP (60 mm/2.5")	Single Clip in PP (60 mm/2.5")



<b>CAR2008</b>	<b>CAR2008</b>
Clip doppia in PP (50x60 mm/2"x2.5")	Double Clip in PP (50x60 mm/2"x2.5")
<b>CAR2008B</b>	<b>CAR2008B</b>
Clip doppia in PP (60x60 mm/2,5"x2.5")	Double Clip in PP (60x60 mm/2,5"x2.5")



## CARTUCCE VUOTE & VESSEL IN-LINE EMPTY CARTRIDGES & IN-LINE VESSELS

### Vessel In-Line In-Line Vessel

<b>Contenitori Vuoti per Minerali, Resine, Polifosfati</b>	<b>Empty In-line Vessel for Minerals, Resins, Poliphosphates</b>
All'interno di questi contenitori è possibile inserire materiali sfusi vari per il trattamento dell'acqua, quali ad esempio resine, cristalli di polifosfati, carbone attivo e minerali di diverso tipo. Sono particolarmente adatti come post-filtro, in uscita di impianti ad osmosi inversa, immediatamente prima del prelievo dell'acqua.	It is possible to fill these vessels with different materials for water treatment, such as: resin, polyphosphate crystals, activated carbon and other minerals. They are particularly used as post-filters, at the end of reverse osmosis systems, immediately before the water withdrawal.
Caratteristiche tecniche: • Pressione di esercizio: 8 bar (125 psi) • Temperatura Max esercizio: 50 °C	Technical characteristics: • Working pressure: 8 bar (125 psi) • Max. sustained temperature: 50 °C



Codice	Descrizione	Ø	Lunghezza	Attacco	Conf. Pz.
<b>CAR3013</b>	Vessel In-line bianco per minerali e resine	2.5"	11"	1/4"	30
<b>CAR3014-T</b>	Vessel In-line trasparente per minerali e resine	2"	10"	1/4"	50
<b>CAR3014-W</b>	Vessel In-line bianco per minerali e resine	2"	10"	1/4"	50

Code	Description	Ø	Lenght	Connection	Box Pcs.
<b>CAR3013</b>	White In-line Vessel for minerals & resins	2.5"	11"	1/4"	30
<b>CAR3014-T</b>	Clear In-line Vessel for minerals & resins	2"	10"	1/4"	50
<b>CAR3014-W</b>	White In-line Vessel for minerals & resins	2"	10"	1/4"	50

<b>CAR3013/S</b>	<b>CAR3013/S</b>
Spugna di ricambio cartuccia vuota 2,5"x 12"	Spare sponge for empty cartridge 2,5"x 12"
<b>CAR3014/S</b>	<b>CAR3014/S</b>
Spugna di ricambio cartuccia vuota In-line 2"x10" Mineral	Spare sponge for empty In-line Mineral cartridge 2"x 10"

## CARTUCCE VUOTE & VESSEL IN-LINE EMPTY CARTRIDGES & IN-LINE VESSELS

### Cartucce In-Line In-Line Filter Cartridges

<b>CAR3008</b>	<b>CAR3008</b>
Cartuccia bianca vuota Refill per Minerali	White Refill empty Cartridge for Minerals
<ul style="list-style-type: none"> <li>• Max Temperatura di esercizio: 50°</li> <li>• Dimensioni: Ø 2,5"x 10"</li> <li>• Conf.: 50 Pz</li> </ul>	<ul style="list-style-type: none"> <li>• Max Temperature: 50°</li> <li>• Dimensions: Ø 2,5"x 10"</li> <li>• Packaging: 50 Pcs</li> </ul>



<b>CAR3008-2</b>	<b>CAR3008-2</b>
Cartuccia bianca vuota Refill per Minerali	White Refill empty Cartridge for Minerals
<ul style="list-style-type: none"> <li>• Max Temperatura di esercizio: 50°</li> <li>• Dimensioni: Ø 2,5"x 20"</li> <li>• Conf.: 25 Pz</li> </ul>	<ul style="list-style-type: none"> <li>• Max Temperature: 50°</li> <li>• Dimensions: Ø 2,5"x 20"</li> <li>• Packaging: 25 Pcs</li> </ul>



<b>CAR3008-T10</b>	<b>CAR3008-T10</b>
Cartuccia trasparente vuota Refill per Minerali	Empty clear Cartridge for Minerals
<ul style="list-style-type: none"> <li>• Max Temperatura di esercizio: 30°</li> <li>• Dimensioni: Ø 2,5 x 10"</li> <li>• Conf.: 50 Pz</li> </ul>	<ul style="list-style-type: none"> <li>• Max Temperature: 30°</li> <li>• Dimensions: Ø 2,5x10"</li> <li>• Packaging: 50 Pcs</li> </ul>



<b>CAR3008-NH</b>	<b>CAR3008-NH</b>
Spugna di ricambio, senza foro per CAR3008, CAR3008-2	Spare Sponge without hole for CAR3008, CAR3008-2
<b>CAR3008-WH</b>	<b>CAR3008-WH</b>
Spugna di ricambio, con foro per CAR3008, CAR3008-2	Spare Sponge with hole for CAR3008, CAR3008-2



**Filtri In-Line**  
**In-Line Filters**

<b>Filtri In-Line a Carbone Attivo Granulare - GAC</b>	<b>In-Line Granular Activated Carbon Filters - GAC</b>
<p>I filtri In-line con Carbone attivo granulare, contengono al loro interno piccoli granuli ricavati da materie di origine minerale. Ideali per la rimozione di inquinanti organici come coloranti, pesticidi, solventi, cloro, cattivi odori e sapori nelle acque potabili. Consigliate come pre e post-filtro di impianti ad osmosi domestici ed industriali.</p>	<p><i>Granular Activated Carbon In-line filters, contain small grains of mineral raw material. They efficiently remove organic pollutants as colorants, colorants, pesticides, solvents, chlorine and unpleasant smells and tastes in the water. Suggested for pre and post filtration in both domestic and industrial Osmosis systems.</i></p>

<b>Caratteristiche Tecniche</b>				
<b>Filtro Lunghezza</b>	<b>Portata Max</b>	<b>Pressione Max</b>	<b>Temperatura Max</b>	<b>Durata</b>
5"	0.75 gpm 2.8 l/min.	125 psi 8 bar	100° F 38° C	750 gal 2850 l
10"	0.75 gpm 2.8 l/min.	125 psi 8 bar	100° F 38° C	1500 gal 5700 l
12"	0.75 gpm 2.8 l/min.	125 psi 8 bar	100° F 38° C	2500 gal 9500 l

<b>Technical Features</b>				
<b>Filter Length</b>	<b>Max Flow</b>	<b>Max Pressure</b>	<b>Max Temperature</b>	<b>Service Life</b>
5"	0.75 gpm 2.8 l/min.	125 psi 8 bar	100° F 38° C	750 gal 2850 l
10"	0.75 gpm 2.8 l/min.	125 psi 8 bar	100° F 38° C	1500 gal 5700 l
12"	0.75 gpm 2.8 l/min.	125 psi 8 bar	100° F 38° C	2500 gal 9500 l



**Filtri In-Line**  
**In-Line Filters**

Codice	Descrizione	Ø	Lunghezza	Attacco	Conf. Pz.
<b>CAR3030</b>	Filtro In-line GAC	2"	5"	1/4"	50
<b>CAR3009</b>	Filtro In-line GAC	2"	10"	1/4"	25
<b>CAR3009/GOLD-QF</b>	Filtro In-line GAC con <b>NOCE di COCCO</b>	2"	10"	Rapidi 1/4"	25
<b>CAR3009/GOLD</b>	Filtro In-line GAC con <b>NOCE di COCCO</b>	2"	10"	1/4"	25
<b>CAR3009-SILVER</b>	Filtro In-line GAC con <b>NOCE di COCCO ARGENTIZZATO ANTIBATTERICO</b>	2"	10"	1/4"	25
<b>CAR3011</b>	Filtro in-line GAC	2.5"	12"	1/4"	25
<b>CAR3011-SILVER</b>	Filtro In-line GAC con <b>NOCE di COCCO ARGENTIZZATO ANTIBATTERICO</b>	2,5"	12"	1/4"	25
<b>CAR4029</b>	Filtro in-line GAC	2.5"	12"	3/8"	25

Code	Description	Ø	Length	Connection	Box Pcs.
<b>CAR3030</b>	<i>In-line GAC Filter</i>	2"	5"	1/4"	50
<b>CAR3009</b>	<i>In-line GAC Filter</i>	2"	10"	1/4"	25
<b>CAR3009/GOLD-QF</b>	<i>In-line GAC Filter with COCONUT CARBON</i>	2"	10"	1/4" QF	25
<b>CAR3009/GOLD</b>	<i>In-line GAC Filter with COCONUT CARBON</i>	2"	10"	1/4"	25
<b>CAR3009-SILVER</b>	<b>SILVER ANTIBACTERIAL</b> <i>In-line GAC Filter with COCONUT CARBON</i>	2"	10"	1/4"	25
<b>CAR3011</b>	<i>In-line GAC Filter</i>	2.5"	12"	1/4"	25
<b>CAR3011-SILVER</b>	<b>SILVER ANTIBACTERIAL</b> <i>In-line GAC Filter with COCONUT CARBON</i>	2.5"	12"	1/4"	25
<b>CAR4029</b>	<i>In-line GAC Filter</i>	2.5"	12"	3/8"	25



**ARGENTIZZATO**  
**Silver Carbon**



**ARGENTIZZATO**  
**Silver Carbon**



**Filtri In-Line**  
**In-Line Filters**

<b>Filtri In-line a Sedimenti</b>	<b>In-line SED Sediment Filters</b>
I filtri In-line Sedimenti rimuovono sporco, impurità grossolane come ruggine, terra, sabbia e particelle sospese. Utilizzati come pre-filtri in impianti ad osmosi inversa, domestici ed industriali.	<i>In-line Sediment filters remove larger particles &amp; suspended matter such as dirt, silt, rust, sand, algae, sediment, fine particles &amp; cloudiness from water.</i> <i>Applications: Reverse Osmosis (RO) Pre-Filtration for domestic and industrial systems.</i>



Codice	Descrizione	Micron	Ø	Lunghezza	Attacco	Conf. Pz.
<b>CAR3031</b>	Filtro In-line SED	5	2"	5"	1/4"	50
<b>CAR3010</b>	Filtro In-line SED	5	2"	10"	1/4"	25
<b>CAR3025</b>	Filtro In-line SED	5	2.5"	12"	1/4"	25
<b>CAR3025-QF-3/8</b>	Filtro In-line SED	5	2.5"	12"	3/8" Rapidi	25
<b>CAR3025/PLATINUM</b>	Filtro In-line SED SERIE PLATINUM	5	2.5"	12"	1/4"	25
<b>CAR3012</b>	Filtro In-line SED	10	2.5"	12"	1/4"	25
<b>CAR4027-5</b>	Filtro In-line SED	5	2.5"	12"	3/8"	25
<b>CAR4027</b>	Filtro In-line SED	10	2.5"	12"	3/8"	25

Code	Description	Micron	Ø	Length	Connection	Box Pcs
<b>CAR3031</b>	<i>In-line SED Filter</i>	5	2"	5"	1/4"	50
<b>CAR3010</b>	<i>In-line SED Filter</i>	5	2"	10"	1/4"	25
<b>CAR3025</b>	<i>In-line SED Filter</i>	5	2.5"	12"	1/4"	25
<b>CAR3025-QF-3/8</b>	<i>In-line SED Filter</i>	5	2.5"	12"	3/8" QF	25
<b>CAR3025/PLATINUM</b>	<i>In-line SED PLATINUM Filter</i>	5	2.5"	12"	1/4"	25
<b>CAR3012</b>	<i>In-line SED Filter</i>	10	2.5"	12"	1/4"	25
<b>CAR4027-5</b>	<i>In-line SED Filter</i>	5	2.5"	12"	3/8"	25
<b>CAR4027</b>	<i>In-line SED Filter</i>	10	2.5"	12"	3/8"	25

**Filtri In-Line  
In-Line Filters**

Filtri In-Line Carbon Block	In-line CTO Carbon Block Filters
I Filtri In-line in carbone attivo sono costituiti da una particolare miscela pressata e sinterizzata, di carbone attivo e polimeri molecolari. Agiscono trattenendo gran parte degli inquinanti chimici presenti nell' acqua, quali: cloro, pesticidi, erbicidi, solventi, sostanze organiche, sapori ed odori sgradevoli, ecc. Utilizzati come pre-filtrazione di impianti ad osmosi inversa, domestici ed industriali.	<i>Carbon Block water Filters have a specific combination of activated carbon block &amp; molecular polymers, pressed and sinterized. They block the majority of polluting chemical agents that are in the water: chlorine, pesticides, herbicides, solvents, organic materials, unpleasant smells and tastes. They can be used as pre-filtration in both domestic and industrial Reverse Osmosis systems.</i>

Codice	Descrizione	Micron	Ø	Lunghezza	Attacco	Conf. Pz.
<b>CAR3032</b>	Filtro In-line CTO	5	2"	5"	1/4"	50
<b>CAR3009-C</b>	Filtro In-line CTO	5	2"	10"	1/4"	25
<b>CAR3009-C/GOLD</b>	Filtro In-line CTO, con <b>NOCE di COCCO</b>	5	2"	10"	1/4"	25
<b>CAR3009-C/GOLD-QF</b>	Filtro In-line CTO con <b>NOCE di COCCO</b>	5	2"	10"	Rapidi 1/4"	25
<b>CAR3900-100</b>	Filtro In-line CTO con <b>NOCE di COCCO 100% VEGETALE</b>	5	2"	10"	1/4"	25
<b>CAR3026</b>	Filtro In-Line CTO	5	2.5"	12"	1/4"	25
<b>CAR3026-GOLD</b>	Filtro In-line CTO, con <b>NOCE DI COCCO</b>	5	2.5"	12"	1/4"	25
<b>CAR3026/GOLD-QF-3/8</b>	Filtro In-line CTO, con <b>NOCE DI COCCO</b>	5	2.5"	12"	Rapidi 3/8"	25
<b>CAR3011C</b>	Filtro In-Line CTO	10	2.5"	12"	1/4"	25
<b>CAR3011C-GOLD</b>	Filtro In-line CTO, con <b>NOCE DI COCCO</b>	10	2.5"	12"	1/4"	25
<b>CAR3011C-PLATINUM</b>	Filtro In-line CTO, con <b>NOCE DI COCCO POTENZIATO</b>	10	2.5"	12"	1/4"	25
<b>CAR3110-100</b>	Filtro In-line CTO con <b>NOCE di COCCO 100% VEGETALE</b>	5	2,5"	12"	1/4"	25
<b>CAR4028</b>	Filtro In-line CTO	10	2.5"	12"	3/8"	25

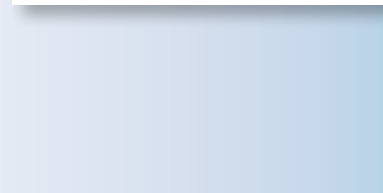

**Filtri In-Line**  
**In-Line Filters**



Code	Description	Micron	Ø	Length	IN/OUT	Box Pcs.
<b>CAR3032</b>	<i>In-line CTO Filter</i>	5	2"	5"	1/4"	50
<b>CAR3009-C</b>	<i>In-line CTO Filter</i>	5	2"	10"	1/4"	25
<b>CAR3009-C/GOLD</b>	<b>COCONUT CARBON</b> <i>In-line CTO Filter</i>	5	2"	10"	1/4"	25
<b>CAR3009-C/GOLD-QF</b>	<b>COCONUT CARBON</b> <i>In-line CTO Filter</i>	5	2"	10"	1/4" QF	25
<b>CAR3900-100</b>	<b>100% VEGETAL</b> <b>COCONUT CARBON</b> <i>In-line CTO Filter</i>	5	2"	10"	1/4"	25
<b>CAR3026</b>	<i>In-line CTO Filter</i>	5	2.5"	12"	1/4"	25
<b>CAR3026-GOLD</b>	<b>COCONUT CARBON</b> <i>In-line CTO Filter</i>	5	2.5"	12"	1/4"	25
<b>CAR3026/GOLD-QF-3/8</b>	<b>COCONUT CARBON</b> <i>In-line CTO Filter</i>	5	2,5"	12"	3/8" QF	25
<b>CAR3011C</b>	<i>In-line CTO Filter</i>	10	2.5"	12"	1/4"	25
<b>CAR3011C-GOLD</b>	<b>COCONUT CARBON</b> <i>In-line CTO Filter</i>	10	2.5"	12"	1/4"	25
<b>CAR3011C-PLATINUM</b>	<b>ENRICHED</b> <b>COCONUT CARBON</b> <i>In-line CTO Filter</i>	10	2.5"	12"	1/4"	25
<b>CAR3110-100</b>	<b>100% VEGETAL</b> <b>COCONUT CARBON</b> <i>In-line CTO Filter</i>	5	2.5"	12"	1/4"	25
<b>CAR4028</b>	<i>In-line CTO Filter</i>	10	2.5"	12"	3/8"	25

**Filtrino per Sanificazione**

Mini-Filtro con all'interno una compressa di Diossido di cloro per effettuare in soli 5 minuti la sanificazione completa di qualsiasi sistema ad Osmosi.

**Mini-Filter for Sanification**

*Mini-Filter with a Medical Chlorine Dioxide tablet inside, to quickly sterilize, in only just 5 min. all kind of Osmosis filtration system.*



Codice Code	Descrizione Description	Pressione Max Pressure	Temperatura Temperature	Attacco Connection	Conf. Pz. Box Pcs.
<b>CAR3046</b>	Filtro Sterilizzatore <i>Sterilizing filter</i>	8 bar	120 °C 50 °F	1/4" O.D. 1/4" O.D.	25



**Filtri In-line  
In-line Filters**

<b>Filtri In-line a Doppia Azione SED/GAC</b>	<b>Dual In-line Filters SED+GAC</b>
I Filtri In-line Dual SED+GAC hanno un'azione combinata di filtrazione e rimozione di contaminanti e cloro, grazie alla struttura mista di polipropilene e carbone attivo.	Dual In-line Filters SED+GAC have a combined action of filtration and removal of contaminants & chlorine, thanks to the mixed structure with PP and active carbon.

Codice	Descrizione	Ø	Micron	Lunghezza	Attacco	Conf. Pz.
<b>CAR3033</b>	Filtro In-line SED + GAC	2.5"	5	11"	Rapido 1/4"	25
<b>CAR3033/2</b>	Filtro In-line SED + GAC	2.5"	5	11"	Filetto 1/4"	25



Code	Description	Ø	Micron	Length	Connection	Box Pcs.
<b>CAR3033</b>	In-line SED + GAC Filter	2.5"	5	11"	Quick 1/4"	25
<b>CAR3033/2</b>	In-line SED + GAC Filter	2.5"	5	11"	Thread 1/4"	25



<b>Filtri In-Line Minerali</b>	<b>In-line Mineral Filters</b>
--------------------------------	--------------------------------

Codice Code	Descrizione Description	Ø	Lunghezza Length	Attacco Connection	Conf. Pz. Box Pcs.
<b>CAR3014</b>	Filtro In-line Minerali In-line Mineral filter	2"	10"	1/4"	25



<b>Filtri In-line a Resine a Letto Misto</b>	<b>In-line Mixed Bed Resin Filters</b>
Filtro a resina letto misto per produzione di acqua demineralizzata con conducibilità specifica in uscita fino a 0.1 µS/cm.	Filter with Mixed bed Resin, for production of demineralized water with output conductivity up to 0.1 µS/cm.

Codice Code	Descrizione Description	Ø	Lunghezza Length	Attacchi Connection	Conf. Pz. Box Pcs.
<b>CAR-RSN-QCT</b>	Filtro In-line con Resine a letto misto In-line mixed bed Resin filter	2"	10"	Rapidi 1/4"	25
			Portata Max Max Flow	Pressione Max Max Pressure	Temperatura Max Max Temperature
			2.8 l/min. 0.75 gpm	125 psi 8.6 bar	100 F 38 °C



**Filtri In-Line Alcalini**  
**Alkaline In-Line Filters**

Filtri In-line Alcalini	In-line Alkaline Filters
<p>I filtri alcalini contengono sfere di minerali di diverso tipo sfusi, tra cui argilla naturale, tormalina, mainfanite ed altri minerali sinterizzati.</p> <p>Arricchiscono l'acqua di elementi come calcio, potassio e magnesio in forma ionizzata. L'acqua ionizzata è caratterizzata da piccole molecole con potenziale di ossido riduzione negativo (ORP), pH alcalino ed alto potere solvente e depurativo.</p> <p>Essi neutralizzano l'eventuale acidità dell'acqua potabile con l'aggiunta di ioni ed eliminando germi e batteri.</p> <p>Utilizzabili come post-filtro in impianti ad osmosi inversa, ultrafiltrazione e microfiltrazione.</p>	<p><i>Alkaline filters contain different mineral spheres, such as natural clay, tourmaline, mainfan stone, and other sinter materials. They enrich water with ionized elements like calcium, potassium and magnesium.</i></p> <p><i>Ionized water is characterized by small molecules with negative Oxidation Reduction Potential (ORP), alkaline pH and high solvent and depurative potential.</i></p> <p><i>They neutralize the eventual water acidity adding ions and removing germs and bacteria.</i></p> <p><i>They are used as post-filter in Reverse Osmosis systems, ultrafiltration and microfiltration.</i></p>
<p>Caratteristiche Tecniche: Attacco IN/OUT: 1/4" filetto Durata: 9000 l Portata: 0,6 gpm</p>	<p><i>Technical characteristics: IN/OUT Connections: 1/4" thread Service life: 9000 l Flow rate: 0,6 gpm</i></p>



Codice Code	Descrizione Description	Ø	Lunghezza Length	Attacco Connection	Conf. Pz. Box Pcs.
<b>MAG-NUPHI-6TSL</b>	Filtro In-line con minerali bianchi Infrarossi <i>In-line filter with white Infrared minerals</i>	2"	10"	1/4" FNPT	50
<b>CAR3014/TO</b>	Filtro In-line con Tormalina sfusa <i>In-line filter with grey Tourmaline</i>	2"	10"	1/4" FNPT	50
<b>CAR3045/NV</b>	Filtro In-line con sfere di Tormalina e Calcio <i>In-line filter with Tourmaline &amp; Calcium mineral balls</i>	2"	10"	1/4" FNPT	25

**Membrana Ultrafiltrazione  
Ultrafiltration Membrane**

<b>Membrana Ultrafiltrazione In-Line</b>	<b>In-Line Ultrafiltration Membrane</b>
--	---

<b>CAR9000X</b>	<b>CAR9000X</b>
Membrana Ultrafiltrazione a fibre cave 0,12 µ	Hollow Fiber Ultrafiltration Membrane 0,12 µ
<ul style="list-style-type: none"> <li>• Formato: 2" 1/2"x12"</li> <li>• Attacchi In/Out: a codolo da 1/4"</li> <li>• Portata: 3,8 l/min = 3 bar</li> <li>• Pressione di lavoro: 0,7-5 bar</li> <li>• Durata: 2500 galloni (9500 l)</li> <li>• Riduce per il 99% i batteri</li> <li>• Confezione: 25 pz</li> </ul>	<ul style="list-style-type: none"> <li>• Size: 2" 1/2"x12"</li> <li>• 1/4" shank In/Out connections</li> <li>• Capacity: 3,8 l/min = 3 bar</li> <li>• Pressure: 0,7-5 bar</li> <li>• Life: 2500 gal (9500 l)</li> <li>• 99% bacteria reduction</li> <li>• Packaging: 25 Pcs.</li> </ul>
N.B. Non necessita di Vessel	Note: Vessels are not required



<b>Mini Filtri a Rete</b>	<b>Net Mini Filters</b>
Minifiltri a rete DMFIT in nylon risciacquabili, smontabili, trattengono le impurità più grossolane presenti nell'acqua. Da installare subito dopo l'attacco alla rete idrica. Provvisti di attacchi rapidi 1/4" e 3/8".	DMFIT Nylon net small filters easily rinseable & detachable, holds back the coarsest impurities of the water. To be connected immediately after the net. 1/4" & 3/8" quick fittings.

Codice	Descrizione	Attacchi	Conf. Pz.
<b>CAR3060</b>	Mini Filtro a Rete DMFIT	Rapidi 1/4"	10
<b>CAR3060-3/8</b>	Mini Filtro a Rete DMFIT	Rapidi 3/8"	10



Code	Description	Connections	Box Pcs.
<b>CAR3060</b>	Net Mini Filter DMFIT	Quick 1/4"	10
<b>CAR3060-3/8</b>	Net Mini Filter DMFIT	Quick 3/8"	10



## CONTENITORI E CARTUCCE FILTER CARTRIDGES & HOUSINGS

### Contenitori per Filtri a Cartuccia Cartridge Filter Housings

<b>Contenitori per Filtri a Cartuccia</b>	<b>Housings for Cartridges</b>
Contenitori ad uso domestico e tecnologico	Housings for filtration and treatment of water.
<b>Caratteristiche tecniche:</b> <ul style="list-style-type: none"> <li>• Pressione Max di esercizio: 8 bar</li> <li>• Temperatura Min-Max d'esercizio: da 1° - 45° C</li> </ul>	<b>Working Conditions:</b> <ul style="list-style-type: none"> <li>• Max working pressure: 8 bar</li> <li>• Min-Max working temperature: 1° - 45° C</li> </ul>



Contenitori 5"			5"Housings			
----------------	--	--	------------	--	--	--

Codice Code	Descrizione Description	Altezza Height	Specifica Specification	Attacchi Connections	Testata Lid Top	Conf. Pz. Box Pcs.
CAR2016	Contenitore Housing	5"	Vaso bianco White bowl	1/4" plastica plastic	Piatta Flat	24

Contenitori 7"			7"Housings			
----------------	--	--	------------	--	--	--

Codice Code	Descrizione Description	Altezza Height	Specifica Specification	Attacchi Connections	Testata Lid Top	Conf. Pz. Box Pcs.
CAR2018	Contenitore Housing	7"	Vaso trasparente Clear bowl	1/2" ottone brass	A ghiera Ribber with ring	12

Contenitori 10"			10"Housings			
-----------------	--	--	-------------	--	--	--

Codice	Descrizione	Altezza	Specifica	Attacchi	Testata	Conf. Pz.
CAR2014	Contenitore	10"	Vaso blu	1/4" plastica	Piatta	12
CAR2003	Contenitore	10"	Vaso trasparente	1/4" plastica	Piatta	12
CAR2002-D	Contenitore	10"	Vaso bianco	1/4" plastica	Piatta femmina	12
CAR2002-P	Contenitore	10"	Vaso bianco	1/4" plastica	Piatta maschio	15
CAR2012	Contenitore	10"	Vaso trasparente	3/4" ottone	Pulsante rilascio pressione	12
CAR2009	Contenitore	10"	Vaso blu	3/4" plastica	Pulsante rilascio pressione	12
CAR2017/P	Contenitore	10"	Vaso trasparente	3/4" ottone	Pulsante rilascio pressione	12
CAR2011	Contenitore	10"	Vaso trasparente	3/4" plastica	Pulsante rilascio pressione	12
CAR2011-G	Contenitore	10"	Vaso trasparente	3/4" ottone	A ghiera	12
CAR2019-G	Contenitore	10"	Vaso trasparente	1" ottone	A ghiera	12

N.B. CAR2017/P, CAR2011-G, CAR2019-G sono forniti completi di chiave e staffa per l'installazione



# CONTENITORI E CARTUCCE FILTER CARTRIDGES & HOUSINGS

## Contenitori per Filtri a Cartuccia Cartridge Filter Housings

Contenitori 10"				10" Housings		
Code	Description	Height	Specification	Connections	Lid Top	Box Pcs.
<b>CAR2014</b>	Housing	10"	Blue bowl	1/4" plastic	Flat	12
<b>CAR2003</b>	Housing	10"	Clear bowl	1/4" plastic	Flat	12
<b>CAR2002-D</b>	Housing	10"	White bowl	1/4" plastic	Female Flat	12
<b>CAR2002-P</b>	Housing	10"	White bowl	1/4" plastic	Male Flat	15
<b>CAR2012</b>	Housing	10"	Clear bowl	3/4" brass	Pressure Release button	12
<b>CAR2009</b>	Housing	10"	Blue bowl	3/4" plastic	Pressure Release button	12
<b>CAR2017/P</b>	Housing	10"	Clear bowl	3/4" brass	Pressure Release button	12
<b>CAR2011</b>	Housing	10"	Clear bowl	3/4" plastic	Pressure Release button	12
<b>CAR2011-G</b>	Housing	10"	Clear bowl	3/4" brass	Ferrule	12
<b>CAR2019-G</b>	Housing	10"	Clear bowl	1" brass	Ferrule	12

N.B. CAR2017/P, CAR2011-G, CAR2019-G are supplied with Wrench & Wall Mounting Bracket for Installation.



## CONTENITORI E CARTUCCE FILTER CARTRIDGES & HOUSINGS

### Contenitori per Filtri a Cartuccia Cartridge Filter Housings

Contenitori 20"	20" Housings
-----------------	--------------



Codice	Descrizione	Altezza	Specifica	Attacchi	Testata	Conf. Pz.
<b>CAR2015</b>	Contenitore	20"	Vaso blu	3/4" plastica	Pulsante rilascio pressione	6
<b>CAR2015-1"</b>	Contenitore	20"	Vaso blu	1" plastica	Pulsante rilascio pressione	6
<b>CAR2015C-3/4"</b>	Contenitore	20"	Vaso trasparente	3/4" ottone	Pulsante rilascio pressione	6

N.B. CAR2015C-3/4" fornito completo di Chiave per installazione



Code	Description	Height	Specification	Connections	Lid Top	Box Pcs.
<b>CAR2015</b>	Housing	20"	Blue bowl	3/4" plastic	Pressure Release button	6
<b>CAR2015-1"</b>	Housing	20"	Blue bowl	1" plastic	Pressure Release button	6
<b>CAR2015C-3/4"</b>	Housing	20"	Clear bowl	3/4" brass	Pressure Release button	6

N.B. CAR2015C-3/4" is supplied with Wrench for installation

## FILTRI A CARTUCCIA FILTER CARTRIDGES

### BIG BLUE BIG BLUE

Contenitori per Filtri a Cartuccia Big Blue	<i>Big Blue Housings for Cartridges</i>
Specifici per il comparto industriale e tecnologico. Pressione Max esercizio: 80 psi Temperatura Max esercizio: 38 °C (100 °F) - Forniti completi di Chiave per installazione -	<i>Specific to industrial &amp; technologic use. Max Working Pressure: 80 psi Max work-ng Temperature: 38 °C (100 °F) - Supplied with Wrench for installation -</i>

Codice Code	Descrizione Description	Altezza	Specifica Specification	Attacchi Connections	Testata Lid Top	Conf. Pz. Packing Pcs.
<b>CAR2020</b>	Contenitore Housing	10"	Vaso Blu Blue bowl	1" plastica plastic	Pulsante rilascio Release Button	4
<b>CAR2021</b>	Contenitore Housing	20"	Vaso Blu Blue bowl	1" plastica plastic	Pulsante rilascio Release Button	4



Filtri a Cartuccia Sedimenti Big Blue	<i>Sediment Big Blue Cartridges</i>
Filtri a Cartuccia Big Blue per Sedimenti, in fiocco di polipropilene estruso 100%. Rimuovono sabbia, sporco, particelle di calcare sospese sedimentabili. Tenuta sotto pressione: 300 psi Temperatura Max: 50 °C (120 °F)	<i>Sediment Big Blue Filter Cartridges, in 100% spun bonded-polypropylene. They remove sand, dirt, sedimentable suspended scale particles. Max Pressure: 300 psi Max Temperature: 50 °C (120 °F)</i>

Codice Code	Descrizione Description	Micron	Ø	Lunghezza Length	Portata Flow Rate	Conf. Pz. Box Pcs.
<b>CAR3050</b>	Cartuccia SED - SED Cartridge	5	4,5"	10"	8-12 l/min	10
<b>CAR3052</b>	Cartuccia SED - SED Cartridge	5	4,5"	20"	12-20 l/min	10



Filtri a Cartuccia Carbon Block Big Blue	<i>Carbon Block Big Blue Cartridges</i>
Nuovi Filtri a Cartuccia Big Blue con Carbon Block, per deodorare e rimuovere odori e sapori sgradevoli dall'acqua. Tenuta sotto pressione: 125 psi Temperatura Max: 50 °C (120 °F)	<i>New Carbon Block Big Blue Filter Cartridges, to deodorate &amp; remove bad tastes &amp; odors from water Max Pressure: 125 psi Max Temperature: 50 °C (120 °F)</i>

Codice Code	Descrizione Description	Micron	Ø	Lunghezza Length	Portata Flow Rate	Conf. Pz. Box Pcs.
<b>CAR3051</b>	Cartuccia CTO - CTO Cartridge	5	4,5"	10"	10 l/min	12
<b>CAR3053</b>	Cartuccia CTO - CTO Cartridge	5	4,5"	20"	20 l/m	6



## CONTENITORI E CARTUCCE FILTER CARTRIDGES & HOUSINGS

### Chiavi per Contenitori Filtri a Cartuccia Filter Housings Wrenches



Codice	Descrizione	Specifica	Conf. Pz.
<b>CAR-WRENCH10"</b>	Chiave 10" con scavo per contenitore filtro	CAR2002-D - CAR2014	6
<b>CAR-WRENCH10" _O</b>	Chiave 10" con dentino per contenitore filtro	CAR2002-P - CAR2002-D CAR2011 - CAR2014 CAR2003	6
<b>CAR-WRENCH10"/A</b>	Chiave 10" per contenitore filtro	CAR2002-D - CAR2002-P CAR2003 - CAR2011 CAR2014 - CAR2016 (5")	6
<b>CAR-WRENCH10" _NR</b>	Chiave nera 10" con scavo per contenitore filtro	CAR2002-D - CAR2002-P CAR-2011 - CAR2014	6
<b>CAR-WRCH-2015</b>	Chiave 20" per contenitore filtro	CAR2009 - CAR2015C-3/4" CAR2011 - CAR2017/P	6
<b>CAR-WRCH-2017</b>	Chiave per contenitore filtro	CAR2012 - CAR2017	6
<b>CAR-WRCH-2017/P</b>	Chiave per contenitore filtro	CAR2009 - CAR2012 CAR2015-3/4" - CAR2017/P	6

Code	Description	Specification	Box Pcs.
<b>CAR-WRENCH10"</b>	Spanner for easy opening & closing 10" filter housings	CAR2002-D - CAR2014	6
<b>CAR-WRENCH10" _O</b>	Spanner for easy opening & closing 10" filter housings	CAR2002-P - CAR2002-D CAR2011 - CAR2014 CAR2003	6
<b>CAR-WRENCH10"/A</b>	Spanner for easy opening & closing 10" filter housings	CAR2002-D - CAR2002-P CAR2003 - CAR2011 CAR2014 - CAR2016 (5")	6
<b>CAR-WRENCH10" _NR</b>	Spanner for easy opening & closing 10" filter housings	CAR2002-D - CAR2002-P CAR-2011 - CAR2014	6
<b>CAR-WRCH-2015</b>	Spanner for easy opening & closing 20" filter housings	CAR2009 - CAR2015C-3/4" CAR2011 - CAR2017/P	6
<b>CAR-WRCH-2017</b>	Spanner for easy opening & closing filter housings	CAR2012 - CAR2017	6
<b>CAR-WRCH-2017/P</b>	Spanner for easy opening & closing filter housings	CAR2009 - CAR2012 CAR2015-3/4" - CAR2017/P	6



**Filtri a Cartuccia Sedimenti**  
**Sediment Filter Cartridges**

Filtri a Cartuccia a Sedimenti	Sediment Filter Cartridges
Le cartucce a sedimenti in fiocco di polipropilene estruso 100% rimuovono sabbia, sporco, particelle di calcare in sospensione sedimentabili. Sono utilizzati per il pre-trattamento di impianti ad osmosi inversa domestici ed industriali.	<i>The Sediment Filter Cartridges are made up of 100% spun bonded-polypropylene. They remove impurity as like sand, dirt, silt, rust and scale particles from your household water. They are used for Reverse Osmosis Pre-Filtration domestic and industrial systems.</i>

Codice Code	Descrizione Description	Micron	Ø	Lunghezza Length	Portata Max Flow Rate l/min	Conf. Pz. Box Pcs.
CAR3000	Cartuccia SED SED Cartridge	5	2.5"	5"	10	100
CAR3040	Cartuccia SED SED Cartridge	5	2.5"	7"	15	50
CAR3001	Cartuccia SED SED Cartridge	1	2.5"	10"	19	50
CAR3002	Cartuccia SED SED Cartridge	5	2.5"	10"	20	50
CAR3003	Cartuccia SED SED Cartridge	10	2.5"	10"	21	50
CAR3004	Cartuccia SED SED Cartridge	20	2.5"	10"	22	50
CAR3016	Cartuccia SED SED Cartridge	20	2.5"	20 <sup>3/4</sup> "	44	25



Cartuccia filtrante in polipropilene con rete in nylon lavabile, riutilizzabile. Mediante filtrazione meccanica, trattiene sedimenti e sospensioni solide presenti nell'acqua come sabbia, ruggine, limo, etc.

Codice	Descrizione	Micron	Ø	Lunghezza	Portata Max l/min	Conf. Pz.
CAR3006L	Cartuccia Filtro Sedimenti in Rete Lavabile	60	2.5"	10"	40	50



PP-Sediment filtering cartridge, washable & reusable. This washable net cartridge provides solids extraction capacity, removing sand, grit & larger particles, etc.

Code	Description	Micron	Ø	Length	Flow Rate l/min	Box Pcs.
CAR3006L	Washable Cartridge for sediment filtration	60	2.5"	10"	40	50

## FILTRI A CARTUCCIA FILTER CARTRIDGES

### Filtri a Cartuccia CTO CTO Filter Cartridges

Cartucce Carbon Block - CTO	Carbon Block Filter Cartridges - CTO
<p>Le Cartucce con Carbone estruso compresso agiscono sull'acqua da trattare dechlorandola e rimuovendo odori e sapori sgradevoli, migliorandone così le caratteristiche organolettiche.</p> <p>Le cartucce CTO sono in grado di trattenere gran parte degli agenti chimici inquinanti presenti nell'acqua: cloro, metalli pesanti, pesticidi, erbicidi, sostanze organiche e sedimenti.</p> <p>Utilizzate come pre-filtrazione di impianti ad osmosi inversa, domestici ed industriali.</p>	<p>Cartridges with pressed extruded carbon for dechlorination, absorption of unpleasant smells and tastes, and improvement of organoleptic characteristics.</p> <p>CTO cartridges block the majority of polluting chemical agents that are in the water: chlorine, heavy metals, pesticides, herbicides, organic materials and sediments.</p> <p>They can be used as pre-filtration in both domestic and industrial Reverse Osmosis systems.</p>

Codice Code	Descrizione Description	Micron	Ø	Lunghezza Length	Portata Max Flow Rate l/min	Conf. Pz. Box Pcs.
CAR3021	Cartuccia CTO CTO Cartridge	10	2.5"	5"	3	50
CAR3021-1	Cartuccia CTO CTO Cartridge	1	2.5"	5"	3	40
CAR3041	Cartuccia CTO CTO Cartridge	10	2.5"	7"	4	25
CAR3005	Cartuccia CTO CTO Cartridge	5	2.5"	9 7/8"	6	25
CAR3005-SILVER	Cartuccia CTO <b>ARGENTIZZATO ANTIBATTERICO</b> <b>SILVER &amp; ANTIBACTERIAL</b> CTO Cartridge	5	2.5"	9 7/8"	5	25
CAR3005-GOLD	Cartuccia CTO in carbone attivo di <b>NOCE DI COCCO</b> <b>Pure COCONUT</b> CTO Cartridge	5	2.5"	9 7/8"	5	25
CAR3024	Cartuccia CTO CTO Cartridge	10	2.5"	20"	12	25



**Filtri a Cartuccia GAC**  
**GAC Filter Cartridges**

<b>Cartucce In Carbone Attivo Granulare - GAC</b>	<b>Granular Activated Carbon Filter Cartridges - GAC</b>
<p>Le cartucce in carbone attivo granulare hanno al loro interno particelle di dimensioni simili alla sabbia, vengono impiegate nel caso sia necessario un materiale filtrante con pori piccoli ed una superficie specifica elevata. Esse rimuovono efficacemente odori e sapori sgradevoli, sostanze organiche ed inquinanti, migliorano le caratteristiche organolettiche dell'acqua; riducendo od azzerando il cloro residuo.</p> <p>Consigliate per il pre e post-trattamento di impianti ad osmosi inversa domestici ed industriali.</p>	<p><i>Cartridges in granular activated carbon have particles as small as flecks of sand, and they are used when a material with little pores and extended Specific Surface is required.</i></p> <p><i>They efficiently remove unpleasant smells and tastes, polluting organic substances and they improve the organoleptic characteristics of the water; moreover, they reduces or remove the residual chlorine.</i></p> <p><i>Suggested for pre and post filtration in both domestic and industrial Reverse Osmosis systems.</i></p>

Codice Code	Descrizione Description	Micron	Ø	Lunghezza Length	Portata Max Flow Rate l/min.	Conf. Pz. Box Pcs.
<b>CAR3006B</b>	Cartuccia GAC GAC Cartridge	5	2.5"	9 7/8"	12	25



<b>Cartucce a doppia azione.</b> <b>Dual SED/GAC</b>	<b>Dual Cartridges</b> <b>SED+GAC Filter Cartridges</b>
<p>Le cartucce Dual sono formate da una struttura mista in polipropilene (PP) e carbone attivo granulare (GAC), che combinano l'azione di filtrazione e rimozione di contaminanti come cloro, metalli, sedimenti ed eliminando sapori ed odori sgradevoli dall'acqua.</p> <p>Consigliate per il pre-trattamento di impianti ad osmosi inversa domestici ed industriali.</p>	<p><i>Dual cartridges structure is composed of Polypropylene (PP) &amp; granular activated carbon (GAC), that combine filtration action &amp; pollutants removal, as like rust particles, sediment, bad taste and smell from the water.</i></p> <p><i>Suggested for pre-filtration in both domestic and industrial Reverse Osmosis systems.</i></p>

Codice Code	Descrizione Description	Micron	Ø	Lunghezza Length	Portata Max Flow Rate l/min.	Conf. Pz. Box Pcs.
<b>CAR3007</b>	Cartuccia SED + GAC SED + GAC Cartridge	5	2.5"	10"	12	25



## FILTRI A CARTUCCIA FILTER CARTRIDGES

### Filtri a Cartuccia in Filo avvolto Yarn wound Filter Cartridges

Filtri in filo avvolto	Yarn Wound Sediment Filter Cartridges
Le cartucce in filo avvolto di polipropilene 100% agiscono sulla filtrazione delle impurità presenti nell'acqua, come sabbia e particelle in sospensione sedimentabili. Consigliate per il pre-trattamento di impianti ad osmosi inversa domestici ed industriali.	100% polypropylene Yarn Wound Cartridges have a high filtration action for the water impurity, as like sand and sedimentable suspended particles. Suggested for pre-filtration in both domestic and industrial Reverse Osmosis systems.



Codice Code	Descrizione Description	Micron	Ø	Lunghezza Length	Portata Max Flow Rate l/min.	Conf. Pz. Box Pcs.
<b>CAR3022</b>	Cartuccia FA Yarn Wound Sediment Filter	1	2.5"	10"	19	50
<b>CAR3022/20mc</b>	Cartuccia FA Yarn Wound Sediment Filter	20	2.5"	10"	20	50
<b>CAR3023</b>	Cartuccia FA Yarn Wound Sediment Filter	1	2.5"	20"	38	25
<b>CAR3023/20mc</b>	Cartuccia FA Yarn Wound Sediment Filter	20	2.5"	20"	38	25





**Filtri in Ceramica**  
**Ceramic Filter Cartridges**

Filtri in Ceramica e Contenitori	Ceramic Filters and Housings
<p>Queste cartucce composte da ceramica purissima, hanno un elevato potere filtrante su tutte le particelle fini, microrganismi, batteri ed agenti nocivi presenti nell'acqua. Inibiscono la crescita ed il passaggio di particelle organiche solide sospese ed alghe; eliminano perfettamente la torbidità.</p>	<p>The pure Ceramic water cartridges, have an high filtering action for all fine particles, microorganisms, bacteria and pollutants in the water. They inhibits the growth and the passage of organic particles, bacteria, suspended solids and algae; they removes efficiently the turbidity.</p>

Codice	Descrizione	Micron	Ø	Lunghezza	Portata Max l/min.	Conf. Pz.
<b>CAR3015</b>	Contenitore in plastica per cartucce in ceramica a candela Ø 55 mm.	-	2.5"	12"	-	25
<b>CAR3017</b>	Cartuccia in ceramica	5	2"	10"	3	50
<b>CAR3019</b>	Cartuccia in ceramica	5	2.5"	10"	4	25
<b>CAR3020</b>	Cartuccia in ceramica a candela	5	2"	10"	3	50
<b>CAR3020C</b>	Cartuccia in ceramica a candela con Carbon Block CTO	0,9	2"	10"	3	50



Code	Description	Micron	Ø	Length	Flow Rate l/min.	Box Pcs.
<b>CAR3015</b>	Plastic Housing for Ø 55 mm Ceramic Filter (Candle type)	-	2.5"	12"	-	25
<b>CAR3017</b>	Ceramic Filter	5	2"	10"	3	50
<b>CAR3019</b>	Ceramic Filter	5	2.5"	10"	4	25
<b>CAR3020</b>	Ceramic Filter (Candle type)	5	2"	10"	3	50
<b>CAR3020C</b>	Ceramic Filter with Carbon Block CTO (Candle type)	0,9	2"	10"	3	50

## FILTRI A CARTUCCIA FILTER CARTRIDGES

### Filtri a Cartuccia Doppio Oring Filter Cartridges Double O-Ring

#### Filtri con attacco a doppio O-Ring

#### Filter Cartridges with double O-Ring Inserts

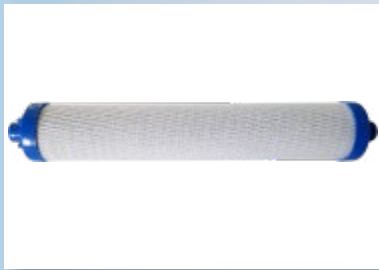

Codice	Descrizione	Micron	Ø	Lunghezza	Portata Max l/min.	Conf. Pz.
<b>CAR3027</b>	Filtro SED	10	2"	12"	10	50
<b>CAR3028/GOLD</b>	Filtro CTO con <b>NOCE DI COCCO</b>	10	2"	12"	2.7	50

Code	Description	Micron	Ø	Length	Flow Rate l/min.	Box Pcs.
<b>CAR3027</b>	SED Cartridge	10	2"	12"	10	50
<b>CAR3028/GOLD</b>	CTO Cartridge with <b>PURE COCONUT</b>	10	2"	12"	2.7	50

#### Filtro Anticloro per Doccia

Filtro per doccia con sistema filtrante con Solfito di calcio e Carbon Block, per trattenere efficacemente cloro e metalli pesanti discolti nell'acqua. Fornito completo di raccordi per una rapida e semplice installazione.

#### Shower Filter

Shower filter with a specific filtering system with Calcium Sulfite & Active Carbon for a powerful dechlorination and for filtering heavy metals in the water.  
Supplied with 2 diverters for a quick & simple installation.



Codice Code	Descrizione Description	Capacità Capacity Lt	Pressione Lavoro Working Pressure	Portata Flow Rate	Temperatura Temperature Min. - Max.
<b>CAR-FD501-NV</b>	Filtro Decloratore per doccia Dechlorinator Shower Filter	30.000	0,5 - 6 bar	3,8 l/min. 1 GPM	4° - 60° C

**Filtri a Baionetta**  
**Quick Connecting Filter Cartridges**

<b>Filtri con Attacco a Baionetta</b>	<b>Bayonet Connecting Water Filter Cartridges</b>
---------------------------------------	---

Codice			Descrizione					
<b>CAR-304-QCT/B</b>			Filtro a Sedimenti a baionetta C3					
<b>CAR-307-QCT/B</b>			Filtro con Carbone in blocco a baionetta C3					
<b>CAR-308-QCT/B</b>			Filtro Ultrafiltrazione a baionetta C3					
Micron	Ø	Lunghezza	Portata Max	Pressione Max	Temperatura Max	Durata	Attacco	Conf. Pz.
5 µ	2.5"	10"	2.8 l/min. 0.75 gpm	125 psi 8.6 bar	100 F 38° C	5700 l 1500 gal	1/4" Baionetta	25



Code			Description					
<b>CAR-304-QCT/B</b>			PP Polypropylene (SED) Bayonet Connecting Filter Cartridge					
<b>CAR-307-QCT/B</b>			CTO (Carbon Block) Bayonet Connecting Filter Cartridge					
<b>CAR-308-QCT/B</b>			UF (Ultrafiltration) Bayonet Connecting Filter Cartridge					
Micron	Ø	Length	Max Flow Rate	Max Pressure	Max Temperature	Service Life	Connec-tion	Box Pcs.
5 µ	2.5"	10"	2.8 l/min. 0.75 gpm	125 psi 8.6 bar	100 F 38° C	5700 l 1500 gal	1/4" Bajonet	25

Codice Code	Descrizione Description	In/Out
<b>CAR-QCT-Head/B</b>	Testata per filtri con attacco a baionetta Head for Bayonet Filters Cartridge	3/8"



Codice Code	Descrizione Description
<b>CAR2000-QCT-S-B</b>	Staffa singola in acciaio verniciato per filtri a baionetta Single Bracket in stainless steel for Bayonet Filters Cartridge



## FILTRI A CARTUCCIA PSF & EVERPURE PSF & EVERPURE FILTERS CARTRIDGES

### Filtri EVERPURE EVERPURE Filters

Filtri a Cartuccia EVERPURE	EVERPURE Water Filter Cartridges
<p>I filtri a cartuccia Everpure rimuovono dall'acqua fibre di amianto, microorganismi e batteri, cloro, sedimenti, muffe, alghe, odori e sapori sgradevoli.</p> <p>Caratteristiche Tecniche:</p> <ul style="list-style-type: none"> <li>• Portata Max: 1,9 l/min</li> <li>• Micron: 0,5 µ</li> <li>• Confezione: 6 Pz</li> </ul>	<p>Everpure water filter Cartridges adsorbs asbestos fibers, microorganisms and bacteria, chlorine, sediments, algae and other particulates, bad smells &amp; tastes.</p> <p>Technical Characteristics:</p> <ul style="list-style-type: none"> <li>• Max Flow rate: 1,9 l/min</li> <li>• Micron: 0,5 µ</li> <li>• Packaging: 6 Pcs.</li> </ul>



Codice	Descrizione	Autonomia
CA9601-12CG	Filtro Cartuccia 4C	11.340 l
CA9601-AC-12CG	Filtro Cartuccia AC	2.840 l

Code	Description	Service Life
CA9601-12CG	4C Filter Cartridge	11.340 l
CA9601-AC-12CG	AC Filter Cartridge	2.840 l

Codice	Descrizione	Attacco	Conf. Pz.
CA4252-16TG	Testata per Everpure QL2B	2 attacchi orizzontali a tubo da 3/8"	12
CA4252-18TG	Testata per Everpure QL2	2 attacchi orizzontali a tubo da 3/8"	12

Complete di staffa reversibile installabile a parete, orientabile in alto o in basso. - Le testate sono compatibili con i Filtri Profine -

Code	Description	Connection	Box Pcs.
CA4252-16TG	Filter HEAD QL2B	IN/OUT 3/8" Connection Pipe	12
CA4252-18TG	Filter HEAD QL2	IN/OUT 3/8" Connection Pipe	12

Mounting bracket and screws included. Mounts directly onto flat surface, install vertically so cartridge hangs down.

- Heads are compatible with Profine Filters -

**N.B. SU RICHIESTA E' POSSIBILE FORNIRE ALTRI MODELLI DI FILTRI EVERPURE**  
**N.B. ON DEMAND, OTHER MODELS OF EVERPURE FILTERS ARE AVAILABLE**

# FILTRI A CARTUCCIA PSF & EVERPURE PSF & EVERPURE FILTERS CARTRIDGES

## FILTRI PSF PSF FILTER CARTRIDGES

SILVER - CARBON BLOCK	SILVER - CARBON BLOCK
<ul style="list-style-type: none"> <li>• Filtri potenziati realizzati con <b>Carbon Block</b> addizionato ad <b>Argento antibatterico</b>.</li> <li>• Rimuovono cloro, batteri, residui chimici, sapori e odori sgradevoli.</li> <li>• Filtrazione nominale: 0,5 µ</li> <li>• Uso: Trattamento acque potabili - DM 25/2012</li> <li>• Montaggio: Testata con attacco a baionetta con regolatore di flusso incorporato - Installazione: Verticale o orizzontale.</li> <li>• Confezione: 6 Pz</li> </ul>	<ul style="list-style-type: none"> <li>• <i>Enriched Filters made of <b>Carbon Block</b> enriched with <b>bacteriostatic Silver Addictive</b>.</i></li> <li>• <i>To remove chlorine, bacteria, flavors, chemical residuals, bad smells &amp; tastes.</i></li> <li>• <i>Nominal Filtration: 0,5 µ</i></li> <li>• <i>Use: Drinking water treatment - DM 25/2012</i></li> <li>• <i>Assembly: Bayonet connecting head, with flow adjuster inside.</i></li> <li>• <i>Installation: Upright or horizontal.</i></li> <li>• <i>Packaging: 6 Pcs.</i></li> </ul>

Codice Code	Descrizione Description	Dimensioni (ØxL) Dimension	Portata Capacity	Pressione Pressure	Temperatura Temperature	Autonomia Life
CA-PSF-A-S	PSF SILVER Small Small PSF SILVER	87.4x269 mm	3 l/min.	2 - 6 bar 29 - 87 psi	4 - 30 °C (40-86 °F)	10.000 l
CA-PSF-A-M	PSF SILVER Medium Medium PSF SILVER	87.4x384 mm	5 l/min.	2 - 6 bar 29 - 87 psi	4 - 30 °C (40-86 °F)	15.500 l
CA-PSF-A-L	PSF SILVER Large Large PSF SILVER	87.4x529 mm	7 l/min.	2 - 6 bar 29 - 87 psi	4 - 30 °C (40-86 °F)	45.000 l



BLUE - CARBON BLOCK	BLUE - CARBON BLOCK
<ul style="list-style-type: none"> <li>• Filtri potenziati realizzati con <b>Carbon Block estruso</b>.</li> <li>• Rimuovono torbidità, cloro, composti chimici, batteri, sapori e odori sgradevoli.</li> <li>• Filtrazione nominale: 0,5 µ</li> <li>• Uso: Trattamento acque potabili - DM 174/2004 &amp; DM 25/2012</li> <li>• Montaggio: Attacco a baionetta per testate con regolatore di flusso incorporato - Installazione: Verticale o orizzontale</li> <li>• Confezione: 6 Pz</li> </ul>	<ul style="list-style-type: none"> <li>• <i>Enriched Filters made of <b>Extruded Carbon Block</b>.</i></li> <li>• <i>To remove turbidity, chlorine, chemical compounds, bacteria, bad smells &amp; tastes.</i></li> <li>• <i>Nominal Filtration: 0,5 µ</i></li> <li>• <i>Use: Drinking water treatment - DM 174/2004 &amp; DM 25/2012</i></li> <li>• <i>Assembly: Bayonet connecting head, with flow adjuster inside -</i></li> <li>• <i>Installation: Upright or horizontal.</i></li> <li>• <i>Packaging: 6 Pcs.</i></li> </ul>

Codice Code	Descrizione Description	Dimensioni (ØxL) Dimension	Portata Capacity	Pressione Pressure	Temperatura Temperature	Autonomia Life
CA-PSF-B-S	PSF BLUE Small Small PSF BLUE	87.4x269 mm	3 l/min.	2 - 6 bar 29 - 87 psi	4 - 30 °C (40-86 °F)	15.000 l
CA-PSF-B-M	PSF BLUE Medium Medium PSF BLUE	87.4x384 mm	5 l/min.	2 - 6 bar 29 - 87 psi	4 - 30 °C (40-86 °F)	24.000 l
CA-PSF-B-L	PSF BLUE Large Large PSF BLUE	87.4x529 mm	7 l/min.	2 - 6 bar 29 - 87 psi	4 - 30 °C (40-86 °F)	45.000 l



## FILTRI A CARTUCCIA PSF & EVERPURE PSF & EVERPURE FILTERS CARTRIDGES

### FILTRI PSF PSF FILTER CARTRIDGES

<b>GOLD - CARBON BLOCK</b>	<b>GOLD - CARBON BLOCK</b>
<ul style="list-style-type: none"> <li>Filtri potenziati realizzati con <b>Carbon Block</b> Addizionato ad <b>Argento</b> ed uno stadio di <b>Ultrafiltrazione</b></li> <li>Rimuovono cloro, batteri, microorganismi nocivi, residui chimici, sapori e odori sgradevoli.</li> <li>Filtrazione nominale: 0,1 µ</li> <li>Uso: Trattamento acque potabili - DM 25/2012</li> <li>Montaggio: Testata con attacco a baionetta con regolatore di flusso incorporato - Installazione: Verticale o orizzontale</li> <li>Confezione: 6 Pz</li> </ul>	<ul style="list-style-type: none"> <li>Enriched Filters made of <b>Carbon Block</b> enriched with <b>Silver &amp; Ultrafiltration Stage</b>.</li> <li>To remove chlorine, bacteria, harmful microorganisms, chemical residuals, bad smells &amp; tastes.</li> <li>Nominal Filtration: 0,1 µ</li> <li>Use: Drinking water treatment - DM 25/2012</li> <li>Assembly: Bayonet connecting head, with flow adjuster inside. Installation: Upright or horizontal.</li> <li>Packaging: 6 Pcs.</li> </ul>

Codice Code	Descrizione Description	Dimensioni (ØxL) Dimension	Portata Capacity	Pressione Pressure	Temperatura Temperature	Autonomia Life
CA-PSF-GD-S	PSF GOLD Small Small PSF GOLD	87.4x269 mm	3 l/min.	2 - 6 bar 29- 87 psi	4 - 30 °C (40-86 °F)	7.000 l
CA-PSF-GD-M	PSF GOLD Medium Medium PSF GOLD	87.4x384 mm	5 l/min.	2 - 6 bar 29- 87 psi	4 - 30 °C (40-86 °F)	10.000 l
CA-PSF-GD-L	PSF GOLD Large Large PSF GOLD	87.4x529 mm	7 l/min.	2 - 6 bar 29- 87 psi	4 - 30 °C (40-86 °F)	15.000 l



<b>RED - POLIPROPILENE ESTRUSO</b>	<b>RED - EXTRUDED POLYPROPYLENE</b>
<ul style="list-style-type: none"> <li>Filtri potenziati realizzati con <b>Polipropilene Estruso</b></li> <li>Rimuovono torbidità, particelle in sospensione, sapori e odori sgradevoli.</li> <li>Filtrazione nominale: 5 µ</li> <li>Uso: Trattamento acque potabili - DM 25/2012</li> <li>Montaggio: Testata con attacco a baionetta con regolatore di flusso incorporato - Installazione: Verticale o orizzontale</li> <li>Confezione: 6 Pz</li> </ul>	<ul style="list-style-type: none"> <li>Enriched Filters made of <b>Extruded Polypropylene</b></li> <li>To remove turbidity, suspended particles, bad smells &amp; tastes.</li> <li>Nominal Filtration: 5 µ</li> <li>Use: Drinking water treatment - DM 25/2012</li> <li>Assembly: Bayonet connecting head, with flow adjuster inside. Installation: Upright or horizontal</li> <li>Packaging: 6 Pcs.</li> </ul>

Codice Code	Descrizione Description	Dimensioni (ØxL) Dimension	Portata Capacity	Pressione Pressure	Temperatura Temperature	Autonomia Life
CA-PSF-R-S	PSF OCRA Small Small PSF OCRA	87.4x269 mm	3 l/min.	2 - 6 bar 29- 87 psi	4 - 30 °C (40-86 °F)	Fino intasamento Until Clogging
CA-PSF-R-M	PSF OCRA Medium Medium PSF OCRA	87.4x384 mm	5 l/min.	2 - 6 bar 29- 87 psi	4 - 30 °C (40-86 °F)	Fino intasamento Until Clogging
CA-PSF-R-L	PSF OCRA Large Large PSF OCRA	87.4x529 mm	7 l/min.	2 - 6 bar 29- 87 psi	4 - 30 °C (40-86 °F)	Fino intasamento Until Clogging

# FILTRI A CARTUCCIA PSF & EVERPURE PSF & EVERPURE FILTERS CARTRIDGES

## FILTRI PSF PSF FILTER CARTRIDGES

Linea Ho.Re.Ca e Vending	Ho.Re.Ca & Vending Line
<b>VIOLA - RESINA CATIONICA DEBOLE</b>	<b>VIOLA - WEAK CATIONIC RESIN</b>
<ul style="list-style-type: none"> <li>Filtri potenziati realizzati con <b>Resina Cationica Debole Carbossilica</b>, con stadio finale di <b>Carbon Block argentizzato</b>.</li> <li>Rimuovono temporaneamente la durezza dell'acqua potabile</li> <li>Uso: Macchinari HO.RE.CA e Vending - Settore Alimentare DM 25/2012 - CE n. 178/2002</li> <li>Montaggio: Testata con attacco a baionetta con regolatore di flusso incorporato - Installazione: Verticale</li> <li>Confezione: 6 Pz</li> </ul>	<ul style="list-style-type: none"> <li>Enriched Filters made of <b>Carboxylic Weak Cation Resin</b> with a final <b>Carbon Block Stage</b> with <b>Silver Ions</b>.</li> <li>To temporary reduce the hardness of drinking water.</li> <li>Use: Proper for Ho.Re.Ca. &amp; Vending machines - Food Sector DM 25/2012 - EU regulation 178/2002</li> <li>Assembly: Bayonet connecting head with flow adjuster inside - Installation: Upright</li> <li>Packaging: 6 Pcs.</li> </ul>

Codice Code	Descrizione Description	Dimensioni (ØxL) Dimension	Portata Capacity	Pressione Pressure	Temperatura Temperature	Autonomia Life
CA-PSF-V-S	PSF VIOLA Small Small PSF VIOLA	87.4x269 mm	1,5 l/min.	2 - 6 bar 29 - 87 psi	4 - 30 °C (40-86 °F)	700 l
CA-PSF-V-M	PSF VIOLA Medium Medium PSF VIOLA	87.4x384 mm	2 l/min.	2 - 6 bar 29 - 87 psi	4 - 30 °C (40-86 °F)	1.100 l
CA-PSF-V-L	PSF VIOLA Large Large PSF VIOLA	87.4x529 mm	2,5 l/min.	2 - 6 bar 29 - 87 psi	4 - 30 °C (40-86 °F)	1.600 l



<b>OCRA - RESINA CATIONICA FORTE</b>	<b>OCRA - STRONG CATIONIC RESIN GEL</b>
<ul style="list-style-type: none"> <li>Filtri potenziati realizzati con <b>Resina Cationica Forte in gel</b></li> <li>Specifici per ridurre la DUREZZA TOTALE dell'acqua, con azione di ADDOLCIMENTO rimuovono calcare e depositi, proteggendo tubature e attrezzature del Settore Alimentare</li> <li>Uso: Macchinari HO.RE.CA e Vending - Settore Alimentare DM 25/2012 - CE n. 178/2002</li> <li>Montaggio: Testata con attacco a baionetta con regolatore di flusso incorporato - Installazione: Verticale</li> <li>Confezione: 6 Pz</li> </ul>	<ul style="list-style-type: none"> <li>Enriched Filters made of <b>Strong Cationic Resin Gel</b></li> <li>Studied to reduce the TOTAL HARDNESS from drinking water, with a SOFTENING action they remove scales and deposits, protecting plants and equipments related to the Food Sector</li> <li>Use: Proper for Ho.Re.Ca. &amp; Vending Equipments DM 25/2012 - EU regulation 178/2002</li> <li>Assembly: Bayonet connecting head with flow adjuster inside - Installation: Upright</li> <li>Packaging: 6 Pcs.</li> </ul>

Codice Code	Descrizione Description	Dimensioni (ØxL) Dimension	Portata Capacity	Pressione Pressure	Temperatura Temperature	Autonomia Life
CA-PSF-O-S	PSF OCRA Small Small PSF OCRA	87.4x269 mm	1,5 l/min.	2 - 6 bar 29 - 87 psi	4 - 30 °C (40-86 °F)	670 l
CA-PSF-O-M	PSF OCRA Medium Medium PSF OCRA	87.4x384 mm	2 l/min.	2 - 6 bar 29 - 87 psi	4 - 30 °C (40-86 °F)	1.100 l
CA-PSF-O-L	PSF OCRA Large Large PSF OCRA	87.4x529 mm	2,5 l/min.	2 - 6 bar 29 - 87 psi	4 - 30 °C (40-86 °F)	1.600 l

## FILTRI A CARTUCCIA PSF & EVERPURE PSF & EVERPURE FILTERS CARTRIDGES

### FILTRI PSF PSF FILTER CARTRIDGES

ARSENIC - RESINA SCAMBIO IONICO	ARSENIC - ION-EXCHANGE RESIN
<ul style="list-style-type: none"> <li>Filtri potenziati realizzati con <b>Resina a Scambio Ionico</b>, con sistema di Rilievazione e Eliminazione dell'<b>Arsenico</b> dall'acqua.</li> <li>Rimuovono Arsenico, cloro composti, sapori e odori sgradevoli.</li> <li>Uso: Trattamento acque potabili - DM 174/2004 e NSF</li> <li>Montaggio: Testata con attacco a baionetta con regolatore di flusso incorporato - Installazione in verticale.</li> <li>Confezione: 6 Pz</li> </ul>	<ul style="list-style-type: none"> <li>Enriched Filters made of <b>Ion-Exchange Resin</b>, with Relevation &amp; Elimination system of <b>Arsenic</b> in the water.</li> <li>To remove Arsenic, Chlorine-compounds, bad smells &amp; tastes</li> <li>Use: Drinking water treatment - DM 174/2004 &amp; NSF</li> <li>Assembly: Bayonet connecting head with flow adjuster inside</li> <li>Installation: Upright</li> <li>Packaging: 6 Pcs.</li> </ul>

Codice Code	Descrizione Description	Dimensioni (ØxL) Dimension	Portata Capacity	Pressione Pressure	Temperatura Temperature	Autonomia Life
CA-PSF-AS-S	PSF ARSENIC Small Small PSF ARSENIC	87.4x269 mm	1 l/min.*	2 - 6 bar 29 - 87 psi	4,4 - 30 °C (40-86 °F)	10.000 l*
CA-PSF-AS-M	PSF ARSENIC Medium Medium PSF ARSENIC	87.4x384 mm	1,5 l/min.*	2 - 6 bar 29 - 87 psi	4,4 - 30 °C (40-86 °F)	15.000 l*
CA-PSF-AS-L	PSF ARSENIC Large Large PSF ARSENIC	87.4x529 mm	2 l/min.*	2 - 6 bar 29 - 87 psi	4,4 - 30 °C (40-86 °F)	20.000 l*

\* Portata ed Autonomia calcolate con durezza acqua in entrata di 10 °f - Flow rates & autonomies calculated with an inlet water hardness of 10 °f



YELLOW - RESINA A LETTO MISTO	YELLOW - MIXED BED RESIN
<ul style="list-style-type: none"> <li>Filtri potenziati realizzati con <b>Resina a letto Mistto Cationica ed Anionica</b>, per rimuovere la Salinità e demineralizzare l'acqua.</li> <li>Rimuovono la salinità globale dell'acqua</li> <li>Uso: Vietato uso potabile - DM 25/2012</li> <li>Montaggio: Testata con attacco a baionetta con regolatore di flusso incorporato - Installazione in verticale.</li> <li>Confezione: 6 Pz</li> </ul>	<ul style="list-style-type: none"> <li>Enriched Filters made of <b>Mixed Bed Resin</b> with <b>Anionic and Cationic</b> exchange, to remove Salinity ad demineralize water.</li> <li>To completely remove the water salinity</li> <li>Use: NOT for drinking water use - DM 25/2012</li> <li>Assembly: Bayonet connecting head with flow adjuster inside -</li> <li>Installation: Upright</li> <li>Packaging: 6 Pcs.</li> </ul>

Codice Code	Descrizione Description	Dimensioni (ØxL) Dimension	Portata Capacity	Pressione Pressure	Temperatura Temperature	Autonomia Life
CA-PSF-G-S	PSF YELLOW Small Small PSF YELLOW	87.4x269 mm	1 l/min.*	2 - 6 bar 29 - 87 psi	4,4 - 30 °C (40-86 °F)	250 l*
CA-PSF-G-M	PSF YELLOW Medium Medium PSF YELLOW	87.4x384 mm	1,5 l/min.*	2 - 6 bar 29 - 87 psi	4,4 - 30 °C (40-86 °F)	400 l*
CA-PSF-G-L	PSF YELLOW Large Large PSF YELLOW	87.4x529 mm	2 l/min.*	2 - 6 bar 29 - 87 psi	4,4 - 30 °C (40-86 °F)	500 l*

\* Portata ed Autonomia calcolate con concentrazione di 50 µg/l di arsenico. - Flow rates & autonomies calculated with concentration of 50 µg/l of arsenic

**N.B. SU RICHIESTA E' POSSIBILE FORNIRE FILTRI DELLA LINEA PROFINE - N.B. ON DEMAND PROFINE FILTERS ARE AVAILABLE**

## FILTRI A CARTUCCIA PSF & EVERPURE PSF & EVERPURE FILTERS CARTRIDGES

### TESTATE per FILTRI PSF HEADS for PSF FILTER CARTRIDGES

Testate per Filtri PSF ad attacco a baionetta per trattamento acqua potabile, da utilizzarsi esclusivamente con cartucce PSF.

Caratteristiche tecniche:

- Attacchi in/out: 3/8" QF oppure 10 mm
- Pressione Max. di esercizio: 6 bar (87 psi)
- Temperatura Min - Max: 4,4 °C - 30 °C (40 °F - 86 °F)
- Confezione: 6 pz.
- MADE IN ITALY -

- Testate compatibili con Filtri Profine -

*Bayonet Connecting Head for PSF Water Filter Cartridges, to use only with PSF Filter Cartridges.*

*Technical Features:*

- *In/out connections: 3/8" QF or 10 mm*
- *Max working Pressure: 6 bar (87 psi)*
- *Min-Max temperature: 4,4 °C - 30 °C (40 °F - 86 °F)*
- *Packaging: 6 pcs.*
- *MADE IN ITALY -*

*- Heads are compatible with Profine Filters -*

Codice Code	Descrizione Description	IN/OUT	Portata Capacity l/min
CA-PRO-T/R1	Testata per PSF ARSENIC e YELLOW Small <i>Head for Small PSF ARSENIC &amp; YELLOW</i>	10 mm	1
CA-PRO-T/R1 -3/8"		3/8" QF	
CA-PRO-T/R1.5	Testata per PSF OCRA e VIOLA Small ARSENIC e YELLOW Medium <i>Head for Small PSF OCRA &amp; VIOLA &amp; Medium ARSENIC &amp; YELLOW</i>	10 mm	1.5
CA-PRO-T/R1.5-3/8"		3/8" QF	
CA-PRO-T/R2	Testata PSF OCRA e VIOLA Medium ARSENIC e YELLOW Large <i>Head for Medium PSF OCRA &amp; VIOLA &amp; Large ARSENIC &amp; YELLOW</i>	10 mm	2
CA-PRO-T/R2-3/8"		3/8" QF	
CA-PRO-T/R2.5	Testata PSF OCRA e VIOLA Large <i>Head for Large PRO PSF OCRA &amp; VIOLA</i>	10 mm	2.5
CA-PRO-T/R2.5-3/8"		3/8" QF	
CA-PRO-T-B	Testata PSF BLUE e SILVER Small, Medium, Large <i>Head for Small, Medium, Large PSF BLUE &amp; SILVER</i>	10 mm	Max 10
CA-PRO-T-B-3/8"		3/8" QF	

Contenuto confezione: Testate con Inserti, Staffe, Viti per testata, Clip bloccaggio colletto, Viti murali, Istruzioni.  
Package contents: Heads with Inserts, Brackets, Screw locking clips, Head collars and wall screws, Instructions.

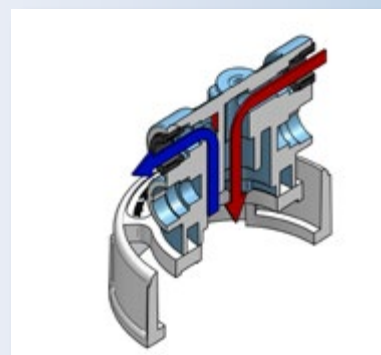



## GASATORI D'ACQUA SODA MAKERS

### Gasatori d'Acqua da tavolo Domestic Soda Makers



CA-SODA-BRIO	CA-SODA-BRIO
Gasatore da tavolo Disponibile nei colori: Nero, Rosso, Bianco	Table Soda Maker Available colors: Black, Red, White
Il set del sistema CA-SODA-BRIO comprende: <ul style="list-style-type: none"> <li>• 1 bottiglia in PET da 1 litro con tappo</li> <li>• Manuale istruzioni</li> <li>• Dimensioni: 135x190x420 mm. (LxPxH)</li> <li>• 96 pz. per pallet 80x120x200 h</li> <li>• 72 pz. per pallet 80x120x153 h</li> </ul>	CA-SODA-BRIO includes the following set: <ul style="list-style-type: none"> <li>• 1 liter PET water bottle with hermetic sealing cap</li> <li>• Instructions Manual</li> <li>• Dimensions: 135x190x420 mm. (LxWxH)</li> <li>• 96 pcs. for pallet 80x120x200 h</li> <li>• 72 pcs. for pallet 80x120x153 h</li> </ul>
COMPONENTI NON compresi, da ordinare separatamente: <ul style="list-style-type: none"> <li>• Bombola CO<sub>2</sub> da 450 g ricaricabile</li> </ul>	COMPONENTS NOT included, to be ordered separately: <ul style="list-style-type: none"> <li>• CO<sub>2</sub> cylinder 450 g rechargeable</li> </ul>



CA-SODA-JET	CA-SODA-JET
Gasatore da tavolo Colore Bianco	Table Soda Maker White color
Livello di gasatura personalizzabile in modo semplice e funzionale. Il set per produzione di acqua frizzante CA-SODA-JET comprende: <ul style="list-style-type: none"> <li>• 1 Bombola CO<sub>2</sub> da 450 g ricaricabile</li> <li>- Possibile utilizzo bombola da 1 Kg CO<sub>2</sub> CA-CO2-KG1/SD</li> <li>• 1 Bottiglia in PET da 1 litro</li> <li>• Dimensioni: 198x198x432 mm (LxPxH)</li> </ul>	Customizable carbonation level in a simple and functional way. CA-SODA-JET includes the following set: <ul style="list-style-type: none"> <li>• 1 CO<sub>2</sub> bottle 450 g rechargeable</li> <li>- Possibility of using 1 Kg CO<sub>2</sub> cylinder CA-CO2-KG1/SD</li> <li>• 1 Liter PET water bottle</li> <li>• Dimensions: 198x198x432 mm (LxWxH)</li> </ul>

### Bottiglie per Gasatori Soda Maker Bottles



CA-SODA-GENESIS-BT	CA-SODA-GENESIS-BT
Bottiglia in PET bianco da 1 Litro con tappo di ricambio per gasatori CA-SODA-PURE, CA-SODA-JET, CA-SODA-GENESIS, CA-SODA-DYN	1 Liter PET Bottle for CA-SODA-PURE, CA-SODA-JET, CA-SODA-GENESIS, CA-SODA-DYN Soda Makers
CA-SODA-WX-BT	CA-SODA-WX-BT
Bottiglia in PET bianco da 1 Litro con tappo di ricambio per gasatore CA-SODA-WX.	1 Liter PET Bottle for CA-SODA-WX Soda Maker.
CA-SODA-BRIO-BT	CA-SODA-BRIO-BT
Bottiglia in PET bianco da 1 Litro con tappo di ricambio per gasatore: CA-SODA-BRIO, CA-SODA-JET, CA-SODA-PURE, CA-SODA-GENESIS	1 Liter PET Bottle with spare cap for: CA-SODA-BRIO, CA-SODA-JET, CA-SODA-PURE, CA-SODA-GENESIS



## FRIGO-GASATORI D'ACQUA WATER COOLER SODA MACHINE

### Frigo-Gasatori d'Acqua a Microfiltrazione Microfiltration Soda Machines

CA-SB-003	CA-SB-003
Frigo-gasatore SOPRABANCO per l'erogazione di acqua naturale e frizzante fredda e temperatua ambiente.	<i>TOP-COUNTER</i> soda machine, it dispenses ambient temperature, chilled & sparkling water.
<ul style="list-style-type: none"> <li>• Capacità di raffreddamento: 36 l/h (4 °C) - 10 l/h (14 °C)</li> <li>• Potenza compressore: 1/15 HP</li> <li>• Gas Refrigerante: R134a - 45 g</li> <li>• Alimentazione: 220V/50 Hz</li> <li>• Dimensioni: 240x460x380 mm (LxDxH)</li> </ul>	<ul style="list-style-type: none"> <li>• Cooling Capacity: 36 l/h (4 °C) - 10 l/h (14 °C)</li> <li>• Compressor Power: 1/15 HP</li> <li>• Cooler Gas: R134a - 45 g</li> <li>• Power Supply: 220V/50 Hz</li> <li>• Dimensions: 460x240x380 mm (WxDxH)</li> </ul>
<b>COMPONENTI NON compresi, da ordinare separatamente:</b> <ul style="list-style-type: none"> <li>• Filtrazione</li> <li>• Bombola CO<sub>2</sub></li> <li>• Riduttori di pressione</li> </ul>	<b>COMPONENTS NOT included, to be separately ordered:</b> <ul style="list-style-type: none"> <li>• Filtration</li> <li>• CO<sub>2</sub> Cylinder</li> <li>• Pressure restrictors</li> </ul>



CA-SL-006	CA-SL-006
Frigo-Gasatore SOTTOBANCO con sistema di raffreddamento a compressore. eroga acqua fredda naturale, frizzante e temperatura ambiente.	<i>UNDERSINK</i> Cooler & Carbonating Machine with water-cooled system compressor. It dispenses chilled, sparkling, & ambient temperature water.
<ul style="list-style-type: none"> <li>• Gas refrigerante: R134a - 40 gr</li> <li>• Pressione H<sub>2</sub>O Min- Max: 1,5 - 4 bar</li> <li>• Pressione CO<sub>2</sub> Min - Max: 3,5 - 6 bar</li> <li>• Alimentazione: 230V/50 Hz</li> <li>• Assorbimento elettrico: 160W max</li> <li>• Capacità refrigerante: 16 l/h</li> <li>• Rumorosità: 48 db - 42 db</li> <li>• Dimensioni: 285x260x415 mm (LxDxH)</li> <li>• Peso netto: 23 Kg</li> </ul>	<ul style="list-style-type: none"> <li>• Refrigerant: R134a - 40 gr</li> <li>• Min - Max Pressure H<sub>2</sub>O: 1,5 - 4 bar</li> <li>• Min - Max Pressure CO<sub>2</sub>: 3,5 - 6 bar</li> <li>• Power Supply: 230V/50 Hz</li> <li>• Electrical absorpion: 160W max</li> <li>• Cooling Capacity: 16 l/h</li> <li>• Noise Level: 48 db - 42 db</li> <li>• Dimensions: 285x260x415 mm (WxDxH)</li> <li>• Net Weight: 23 Kg</li> </ul>
<b>COMPONENTI NON compresi da ordinare separatamente:</b> <ul style="list-style-type: none"> <li>• Filtrazione</li> <li>• Bombola CO<sub>2</sub></li> <li>• Riduttori di pressione</li> <li>• Rubinetti</li> </ul>	<b>COMPONENTS NOT included, to be ordered separately:</b> <ul style="list-style-type: none"> <li>• Filtration</li> <li>• CO<sub>2</sub> Cylinder</li> <li>• Pressure restrictors</li> <li>• Faucets</li> </ul>
<b>SU RICHIESTA</b> Possibile installare spillatore a 3 vie	<b>ON DEMAND:</b> It is possible to install 3-way dispenser



## FRIGO-GASATORI D'ACQUA WATER COOLER SODA MACHINE

### Gasatori d'Acqua a Microfiltrazione Microfiltration Soda Machines



CA-BS-TX	CA-BS-TX
Frigo-Gasatore SOTTOBANCO con sistema di filtrazione, per l'erogazione di acqua fredda naturale, frizzante e temperatura ambiente.	<i>UNDERSINK water Cooler &amp; Carbonating system. It dispenses chilled, sparkling &amp; ambient temperature water.</i>
<ul style="list-style-type: none"> <li>• Gas refrigerante: R134a - 40 gr</li> <li>• Pressione H<sub>2</sub>O Min - Max: 1,5 - 6 bar</li> <li>• Alimentazione: 230V/50 Hz - Monofase</li> <li>• Assorbimento elettrico Max: 250W</li> <li>• Sistema di gasatura: 16 l/h</li> </ul>	<ul style="list-style-type: none"> <li>• Cooler Gas: R134a - 40 gr</li> <li>• Min - Max Pressure H<sub>2</sub>O: 1,5 - 6 bar</li> <li>• Power Supply: 230V/50 Hz - Monophase</li> <li>• Max Power Rate: 250W</li> <li>• Carbonating Capacity: 16 l/h</li> </ul>
<ul style="list-style-type: none"> <li>• Dimensioni: 248x390x386 mm (LxPxH)</li> <li>• Peso: 20 Kg</li> <li>• Accessori in dotazione: Kit di installazione</li> </ul>	<ul style="list-style-type: none"> <li>• Dimensions: 248x390x386 mm (WxDxH)</li> <li>• Weight: 20 Kg</li> <li>• Supplied accessories: Installation Kit</li> </ul>
COMPONENTI NON compresi nella macchina da ordinare separatamente: <ul style="list-style-type: none"> <li>• Filtrazione</li> <li>• Bombola CO<sub>2</sub></li> <li>• Riduttori di pressione</li> <li>• Rubinetti 3 vie/5 vie</li> </ul>	COMPONENTS NOT included, to be ordered separately: <ul style="list-style-type: none"> <li>• Filtration</li> <li>• CO<sub>2</sub> Cylinder</li> <li>• Pressure restrictors</li> <li>• 3-way/5-way mixer taps</li> </ul>



CA-SLF-OG	CA-SLF-OG
Frigo-Gasatore SOTTOBANCO con sistema ad osmosi inversa, per l'erogazione di acqua osmotizzata fredda naturale, frizzante e temperatura ambiente.	<i>UNDERSINK water Cooler &amp; Carbonating system with Reverse Osmosis. It dispenses chilled, sparkling &amp; ambient temperature water.</i>
- SEZIONE FRIGOGASATORE - <ul style="list-style-type: none"> <li>• Portata acqua refrigerata: 1,5 m/min.</li> <li>• Produzione acqua fredda: 90 l/h</li> <li>• Gas: R134a a norma CFC</li> <li>• Compressore 1/8 HP Raffreddamento a liquido istantaneo</li> </ul>	- COOLING - CARBONATING SECTION - <ul style="list-style-type: none"> <li>• Chilled water flow: 1,5 l/min.</li> <li>• Cold water production: 90 l/h</li> <li>• Cooler Gas: R134a (CFC Regulation)</li> <li>• Compressor: 1/8 HP Instant liquid-cooler</li> </ul>
- SEZIONE OSMOSI INVERSA - <ul style="list-style-type: none"> <li>• Motore: 200W/220V-50 Hz Raffreddamento a liquido</li> <li>• Pompa rotativa a palette - Capacità: 300 l/h</li> <li>• Membrane osmotiche: N.2 100/150 GPD</li> <li>• Filtro 1: In-line SED 12"-5 µ</li> <li>• Filtro 2: In-line CTO GOLD 12"-5 µ</li> <li>• Produzione acqua osmotizzata: 100 l/h</li> <li>• Pressione d'esercizio: 8-9 bar</li> <li>• Assorbimento Max.: 550W</li> <li>• Salinità rigettata: +/- 96-98% (+/- 10%)</li> <li>• Sistema di controllo: Centralina di controllo</li> </ul>	- REVERSE OSMOSIS SECTION - <ul style="list-style-type: none"> <li>• Motor: 200W/220V-50 Hz Liquid Cooling</li> <li>• Rotary vane Pump - Capacity 300 l/h</li> <li>• Osmotic membrane: Nr.2 100/150 GPD</li> <li>• Filter 1: 12" In-Line SED - 5" µ</li> <li>• Filter 2: 12" In Line CTO GOLD - 5" µ</li> <li>• Osmotic Water Production: 100 l/h</li> <li>• Working Pressure: 8-9 bar</li> <li>• Max. Absorption: 550W</li> <li>• Rejected Salinity: +/- 96-98% (+/- 10%)</li> <li>• Control system: Control unit system</li> </ul>
<ul style="list-style-type: none"> <li>• Dimensioni: 390x250x420 mm (LxPxH)</li> <li>• Peso: 30 Kg</li> <li>• Accessori in dotazione: Kit di installazione</li> </ul>	<ul style="list-style-type: none"> <li>• Dimensions: 248x390x386 mm (WxDxH)</li> <li>• Weight: 20 Kg</li> <li>• Supplied accessories: Installation Kit</li> </ul>
COMPONENTI NON compresi nella macchina da ordinare separatamente: <ul style="list-style-type: none"> <li>• Bombola CO<sub>2</sub> ricaricabile 1-2-4 Kg</li> <li>• Riduttori di pressione</li> <li>• Rubinetti 3 vie/5 vie</li> </ul>	COMPONENTS NOT included, to be ordered separately: <ul style="list-style-type: none"> <li>• CO<sub>2</sub> Cylinder 1-2-4 Kg rechargeable</li> <li>• Pressure restrictors</li> <li>• 3-way/5-way mixer taps</li> </ul>

## FRIGO-GASATORI D'ACQUA WATER COOLER SODA MACHINE

### Osmo-Frigo-Gasatori FridgeCarbonates with R.O. System

CA-BS-OG	CA-BS-OG
Frigo-Gasatore versione SOTTOBANCO con sistema ad osmosi inversa, per l'erogazione di acqua osmotizzata naturale, frizzante fredda e temperatura ambiente	<i>UNDERSINK version of water Cooler and Carbonating system with Reverse Osmosis. It dispenses ambient temperature, chilled, sparkling &amp; depurated water.</i>
<b>- SEZIONE FRIGOGASATORE -</b> <ul style="list-style-type: none"> <li>• Capacità gasatore: 2,50 l (1,5 l erogata)</li> <li>• Alimentazione: 220V/50 Hz</li> <li>• Gas: R134a a norma CFC</li> <li>• Compressore 1/1 HP ermetico</li> <li>• Raffreddamento: sistema di refrigerazione del gas R134 a liquido, refrigerazione acqua erogata a secco</li> <li>• Capacità di raffreddamento: 13 °C - 16 l/h</li> <li>• Produzione acqua fredda: 14-30 l/h</li> </ul>	<b>- COOLING - CARBONATING SECTION -</b> <ul style="list-style-type: none"> <li>• Carbonating Capacity: 2,5 l (1,5 l delivered)</li> <li>• Power Supply: 220V/50 Hz</li> <li>• Cooler Gas: R134a (CFC Regulation)</li> <li>• Compressor: 1/1 HP sealed</li> <li>• Cooling: Refrigeration system of gas R134 gas to liquid, dry refrigeration of dispensed water</li> <li>• Cooling Capacity: 13 °C - 16 l/h</li> <li>• Cold Water Production: 14-30 l/h</li> </ul>
<b>- SEZIONE OSMOSI INVERSA -</b> <ul style="list-style-type: none"> <li>• Motore: 180W/220V-50 Hz Raffreddamento a liquido</li> <li>• Pompa rotativa a palette - Capacità: 300 l/h</li> <li>• Membrane osmotiche: N.2 100/150 GPD TFC Filmtec</li> <li>• Filtro 1: In-line SED 12"-5 µ</li> <li>• Filtro 2: In-line CTO 12"-5 µ</li> <li>• Produzione acqua osmotizzata: 60 l/h</li> <li>• Pressione d'esercizio: 8 bar</li> <li>• Pressione in entrata: Min 2-Max 5 bar</li> <li>• Sistema di controllo: Centralina con sistema di anti-allagamento</li> </ul>	<b>- REVERSE OSMOSIS SECTION -</b> <ul style="list-style-type: none"> <li>• Motor: 180W/220V-50 Hz Liquid Cooling</li> <li>• Rotary vane Pump - Capacity 300 l/h</li> <li>• Osmotic membrane: Nr.2 100/150 GPD TFC Filmtec</li> <li>• Filter 1: 12" In-Line SED - 5" µ</li> <li>• Filter 2: 12" In Line CTO - 5" µ</li> <li>• Osmotic Water Production: 60 l/h</li> <li>• Working Pressure: 8 bar</li> <li>• Incoming Pressure: Min 2 Max 5 bar</li> <li>• Control system: Control unit with Anti-flooding system</li> </ul>
<ul style="list-style-type: none"> <li>• Dimensioni: 245x410x380 mm (LxPxH)</li> <li>• Peso: 28 Kg</li> <li>• Accessori in dotazione: Kit di installazione</li> </ul>	<ul style="list-style-type: none"> <li>• Dimensions: 245x410x380 mm (WxDxH)</li> <li>• Weight: 28 Kg</li> <li>• Supplied accessories: Installation Kit</li> </ul>
<b>COMPONENTI NON compresi nella macchina, da ordinare separatamente:</b> <ul style="list-style-type: none"> <li>• Bombola CO<sub>2</sub> 1-2-4 Kg ricaricabile</li> <li>• Riduttori di pressione</li> <li>• Rubinetti 3 vie/5 vie</li> </ul>	<b>COMPONENTS NOT included, to be separately ordered:</b> <ul style="list-style-type: none"> <li>• CO<sub>2</sub> cylinder 1-2-4 Kg rechargeable</li> <li>• Pressure restrictors</li> <li>• 3-way/5-way mixer taps</li> </ul>



CA-BS-FGSO	CA-BS-FGSO
Frigo-Gasatore versione SOPRABANCO con sistema ad osmosi inversa, per l'erogazione di acqua osmotizzata naturale, frizzante fredda e temperatura ambiente	<i>TOP-COUNTER version of water Cooler and Carbonating system with Reverse Osmosis. It dispenses ambient temperature, chilled, sparkling &amp; depurated water.</i>
<ul style="list-style-type: none"> <li>• Accessori in dotazione: Kit di installazione</li> <li>• Dimensioni: 248x390x386 mm (LxPxH)</li> <li>• Peso: 28 Kg</li> </ul>	<ul style="list-style-type: none"> <li>• Supplied with: Installation Kit</li> <li>• Dimensions: 248x390x386 mm (WxDxH)</li> <li>• Weight: 28 Kg</li> </ul>
<b>COMPONENTI NON compresi nella macchina da ordinare separatamente:</b> <ul style="list-style-type: none"> <li>• Bombola CO<sub>2</sub> ricaricabile (1-2-4 Kg)</li> <li>• Riduttori di pressione</li> </ul>	<b>COMPONENTS NOT included, to be separately ordered :</b> <ul style="list-style-type: none"> <li>• CO<sub>2</sub> cylinder 1-2-4 Kg rechargeable</li> <li>• Pressure restrictors</li> </ul>



## FRIGO-GASATORI LINEA *Ho.Re.Ca.* *Ho.Re.Ca. LINE OF COOLER & SODA MACHINES*

### Frigo-gasatore d'acqua per *Ho.Re.Ca.* a Microfiltrazione *Ho.Re.Ca Line of Cooler & Soda Machine with Microfiltration*



CAR-GP20/CAR-GP32	CAR-GP20/CAR-GP32
<p>Frigo-Gasatore per uso professionale, in versione SOPRABANCO o SOTTOLAVELLO per l'erogazione di acqua naturale fredda, frizzante e temperatura ambiente.</p>	<p>Cooler and Soda-maker machine for professional use. <i>UNDERSINK and TOP-COUNTER versions for dispensing still cold water, sparkling water and ambient temperature water.</i></p>
<p>Idoneo per piccole attività di ristorazione come bar e ristoranti. Il sistema di aggancio dei rubinetti è già previsto su due lati in modo da adattare il sistema alle differenti esigenze, sfruttando il lato lungo o la sua profondità.</p>	<p><i>Ideal for little activities of food service such as bar and restaurants. The tap connection system is already provided on two sides, in order to adapt the system to different needs using the long side or its depth.</i></p>
<ul style="list-style-type: none"> <li>• Capacità di refrigerazione: CAR-GP20: 63 litri/h con <math>\Delta t=4^{\circ}\text{C}</math> ; 18 litri/h con <math>\Delta t=14^{\circ}\text{C}</math> CAR-GP32: 113 litri/h con <math>\Delta t=4^{\circ}\text{C}</math> ; 32 litri/h con <math>\Delta t=14^{\circ}\text{C}</math></li> <li>• Erogazione a banco di ghiaccio inox</li> <li>• Capacità vasca raffreddamento: 12 litri</li> <li>• Alimentazione: 220V/50 Hz</li> <li>• Gas: R134a a norma CFC</li> <li>• Potenza Compressore: 1/6 Hp (CAR-GP20) 1/3 Hp plus (CAR-GP32)</li> <li>• Pompa rotativa</li> <li>• Serpentina refrigerante in Acciaio Inox</li> <li>• Termostato acqua fredda</li> </ul>	<ul style="list-style-type: none"> <li>• Cooling capacity: CAR-GP20: 63 l/h with <math>\Delta t=4^{\circ}\text{C}</math> 18 l/h with <math>\Delta t=14^{\circ}\text{C}</math> CAR-GP32: 113 l/h with <math>\Delta t=4^{\circ}\text{C}</math> 32 l/h with <math>\Delta t=14^{\circ}\text{C}</math></li> <li>• <i>Inox Ice bank Dispensing:</i> Up to 88 liters at <math>\Delta t=6^{\circ}\text{C}</math> Up to 25 liters at <math>\Delta t=14^{\circ}\text{C}</math></li> <li>• Cooler tank capacity: 12 liters</li> <li>• Power supply: 220V/50 Hz</li> <li>• Gas: R134a to standards CFC</li> <li>• Compressor Power: 1/6 Hp (CAR-GP20) 1/3 Hp plus (CAR-GP32)</li> <li>• Rotary Pump</li> <li>• Cooling coil in Stainless Steel</li> <li>• Cold water thermostat</li> </ul>
<p>- COMPONENTI IN DOTAZIONE -</p> <ul style="list-style-type: none"> <li>• Mobile in Acciaio Inox</li> <li>• Gasatore in Acciaio Inox con riduttore CO<sub>2</sub> professionale a 2 quadranti</li> <li>• Sistema di ricircolo per refrigerare i tubi con rubinetti posti a distanza</li> </ul>	<p>- SUPPLIED WITH -</p> <ul style="list-style-type: none"> <li>• Stainless steel piece of furniture</li> <li>• Stainless steel Soda-maker with professional CO<sub>2</sub> reducer with 2 gauges</li> <li>• Recirculation to cool the pipes with taps located remotely</li> </ul>
<ul style="list-style-type: none"> <li>• Dimensioni (HxLxP): 430x340x500 mm (CAR-GP20) 510x340x500 mm (CAR-GP32)</li> <li>• Peso Netto: 28 Kg (CAR-GP20) 38 Kg (CAR-GP32)</li> </ul>	<ul style="list-style-type: none"> <li>• Dimensions (HxLxW): 430x340x500 mm (CAR-GP20) 510x340x500 mm (CAR-GP32)</li> <li>• Net Weight: 28 Kg (CAR-GP20) 38 Kg (CAR-GP32)</li> </ul>
<p>COMPONENTI NON compresi nella macchina, da ordinare separatamente:</p> <ul style="list-style-type: none"> <li>• Bombola CO<sub>2</sub> ricaricabile (2-4 Kg)</li> <li>• Sistema di filtrazione (Linea Psf o Profine o Everpure)</li> <li>• Riduttori di pressione</li> <li>• Kit collegamento a 2 o 3 rubinetti (solo nel caso di utilizzo come soprabanco)</li> <li>• Kit collegamento colonna erogazione</li> <li>• Colonna erogazione a 2 o 3 vie.</li> </ul>	<p>COMPONENTS NOT included, to be separately ordered:</p> <ul style="list-style-type: none"> <li>• CO<sub>2</sub> rechargeable cylinder (2-4 Kg)</li> <li>• Filtration System (PSF line or Profine or Everpure)</li> <li>• Pressure restrictors</li> <li>• Connecting Kit to 2 or 3 taps (only in case you want to transform the undersink to a counter-top version)</li> <li>• Connecting Kit to the dispensing column</li> <li>• Dispensing column with 2 or 3 ways.</li> </ul>



## ACCESSORI PER GASATORI D'ACQUA SODA MACHINES ACCESSORIES

### Bombole Nuove Ricaricabili New Rechargeable Gas Cylinders

<b>CA-CO2-KG4</b>	<b>CA-CO2-KG4</b>
Bombola CO <sub>2</sub> ricaricabile 4000 gr.	4000 gr. rechargeable CO <sub>2</sub> Gas Cylinder
<ul style="list-style-type: none"> <li>• Materiale: Alluminio</li> <li>• Verniciatura: grigio RAL 7037</li> <li>• Capacità: 4 Kg. di CO<sub>2</sub></li> <li>• Diametro: 140 mm</li> <li>• Altezza complessiva: 585 mm</li> <li>• Bombola riempita con: CO<sub>2</sub> diossido di carbonio di qualità alimentare E290</li> <li>• Valvola: a volantino standard</li> <li>• Filettatura CO<sub>2</sub>: 21.7 con cappello di protezione.</li> </ul>	<ul style="list-style-type: none"> <li>• Material: Aluminum</li> <li>• Painting: grey RAL 7037</li> <li>• Capacity: 4 Kg. CO<sub>2</sub></li> <li>• Diameter: 140 mm</li> <li>• Overall height: 585 mm</li> <li>• CO<sub>2</sub> Cylinder filled with food grade E290 carbon dioxide</li> <li>• CO<sub>2</sub> Cylinder Valve: standard</li> <li>• Cylinder equipped with a protection cap threaded securely 21.7.</li> </ul>
<b>CA-CO2-KG2</b>	<b>CA-CO2-KG2</b>
Bombola CO <sub>2</sub> ricaricabile 2000 gr.	2000 gr. rechargeable CO <sub>2</sub> Gas Cylinder
<ul style="list-style-type: none"> <li>• Materiale: Alluminio</li> <li>• Verniciatura: grigio RAL 7037</li> <li>• Capacità: 2 Kg. di CO<sub>2</sub></li> <li>• Diametro: 120 mm</li> <li>• Altezza complessiva: 485 mm</li> <li>• Bombola riempita con: CO<sub>2</sub> diossido di carbonio di qualità alimentare E290</li> <li>• Valvola: a volantino standard</li> <li>• Attacco Valvola: 25E</li> <li>• Filettatura CO<sub>2</sub>: 21.7 con cappello di protezione.</li> </ul>	<ul style="list-style-type: none"> <li>• Material: Aluminum</li> <li>• Painting: grey RAL 7037</li> <li>• Capacity: 2 Kg. CO<sub>2</sub></li> <li>• Diameter: 120 mm</li> <li>• Overall height: 485 mm</li> <li>• CO<sub>2</sub> Cylinder filled with food grade E290 carbon dioxide</li> <li>• CO<sub>2</sub> Cylinder Valve: standard</li> <li>• Cylinder valve connection: 25E</li> <li>• Cylinder equipped with a protection cap threaded securely 21.7.</li> </ul>
<b>CA-CO2-KG1/SD</b>	<b>CA-CO2-KG1/SD</b>
Bombola CO <sub>2</sub> ricaricabile 1000 gr.	1000 gr. rechargeable CO <sub>2</sub> Gas Cylinder
<ul style="list-style-type: none"> <li>• Materiale: Alluminio</li> <li>• Capacità: 1 Kg. di CO<sub>2</sub></li> <li>• Bombola riempita con: CO<sub>2</sub> diossido di carbonio di qualità alimentare E290</li> <li>• Valvola: con attacco SODA CLUB</li> </ul>	<ul style="list-style-type: none"> <li>• Material: Aluminum</li> <li>• Capacity: 1 Kg. CO<sub>2</sub></li> <li>• CO<sub>2</sub> Cylinder filled with food grade E290 carbon dioxide</li> <li>• Cylinder valve connection: SODA CLUB type</li> </ul>





## ACCESSORI PER GASATORI D'ACQUA SODA MACHINES ACCESSORIES

### Bombole Ricaricabili Rechargeable Gas Bottle



CA-CO2-GR450	CA-CO2-GR450
Bombola CO <sub>2</sub> ricaricabile 450 gr.	450 gr. rechargeable CO <sub>2</sub> Gas Cylinder
<ul style="list-style-type: none"> <li>• Materiale: Alluminio</li> <li>• Verniciatura: grigio RAL 7037</li> <li>• Capacità: 450 gr. di CO<sub>2</sub></li> <li>• Diametro: 60 mm</li> <li>• Altezza complessiva: 360 mm</li> <li>• Bombola riempita con: CO<sub>2</sub> diossido di carbonio di qualità alimentare E290</li> <li>• Valvola: UNIVERSAL T (21-6 ACME) compatibile con i più diffusi gasatori domestici.</li> </ul>	<ul style="list-style-type: none"> <li>• Material: Aluminum</li> <li>• Painting: grey RAL 7037</li> <li>• Capacity: 450 gr. CO<sub>2</sub></li> <li>• Diameter: 60 mm</li> <li>• Overall height: 360 mm</li> <li>• CO<sub>2</sub> Cylinder filled with food grade E290 carbon dioxide</li> <li>• CO<sub>2</sub> Cylinder Valve: UNIVERSAL T (21-6 ACME) compatible with the most popular domestic soda machines.</li> </ul>

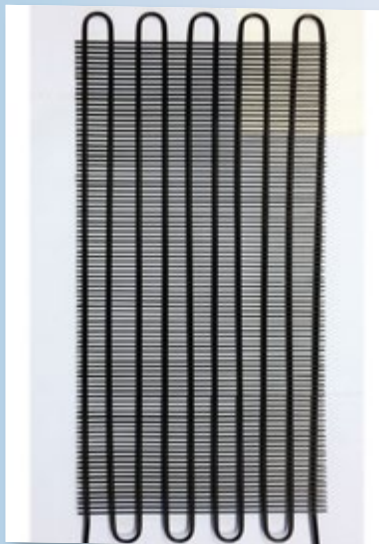

CA-005028	CA-005028
Condensatore statico	Static Condenser
<ul style="list-style-type: none"> <li>• Dimensioni: 245x630 mm</li> </ul>	<ul style="list-style-type: none"> <li>• Dimensions: 245x630 mm</li> </ul>

## ACCESSORI PER GASATORI D'ACQUA SODA MACHINES ACCESSORIES

### Riduttori di pressione Pressure Reducers

CA-RID/T	CA-RID/T
Riduttore di pressione per acqua.	Water Pressure Reducer
<ul style="list-style-type: none"> <li>• Attacchi in/out: 1/2"</li> <li>• Pressione ingresso: max 15 bar</li> <li>• Pressione uscita: regolabile 1-6 bar</li> <li>• Pressione impostata dalla fabbrica: 4 bar</li> <li>• Regolazione tramite manometro esterno.</li> </ul>	<ul style="list-style-type: none"> <li>• In/Out connections: 1/2"</li> <li>• Input Pressure: max 15 bar</li> <li>• Output Pressure: 1-6 bar (adjustable)</li> <li>• Set pressure from the factory: 4 bar</li> <li>• Adjustment with external manometer.</li> </ul>



CA905406-E1	CA905406-E1
Riduttore di pressione a 1 quadrante per bombole ricaricabili.	Pressure Reducer for Rechargeable Cylinders (1 gauge)
<ul style="list-style-type: none"> <li>• Materiale: Lega di alluminio HR</li> <li>• Trattamenti: Anodizzato (Antracite)</li> <li>• Pressione ingresso: Da 10 a 160 bar</li> <li>• Pressione uscita: 0-5.5 bar (regolabile)</li> <li>• Manometri: DN 40 bassa pressione (0-10 bar)</li> <li>• Sicurezze: Sovrapressione</li> <li>• Attacco bombola 90°: Adattatore prolunga EU 21.8x1/14" per bombole ricaricabili</li> <li>• Uscita: 1/8" femmina</li> <li>• Portata: 15 l/min</li> <li>• Dimensioni: 74x84 Ø38 mm</li> <li>• Peso: 195 gr.</li> </ul>	<ul style="list-style-type: none"> <li>• Material: Aluminum HR</li> <li>• Treatment: Anodized (Grey)</li> <li>• Input Pressure: from 10 to 160 bar</li> <li>• Output Pressure: 0-5.5 bar (adjustable)</li> <li>• Manometers: DN 40 Low Pressure (0-10 bar)</li> <li>• Safety: Overpressure (Pop-Off Valve)</li> <li>• 90° Cylinder Connection: EU 21.8x1/14" adapter for Rechargeable Cylinder</li> <li>• Output: 1/8" Female</li> <li>• Flow Rate: 15 l/min</li> <li>• Dimensions: 74x84 Ø38 mm</li> <li>• Weight: 195 gr.</li> </ul>



CA905406-E3	CA905406-E3
Riduttore di pressione a 2 quadranti per bombole ricaricabili con doppio manometro.	Pressure Reducer for Rechargeable Cylinders (2 gauges).
<ul style="list-style-type: none"> <li>• Materiale: Lega di alluminio HR</li> <li>• Trattamenti: Anodizzato (Antracite)</li> <li>• Pressione ingresso: Da 10 a 160 bar</li> <li>• Pressione uscita: 0-5.5 bar (regolabile)</li> <li>• Manometri: DN 40 bassa pressione (0-10 bar), alta pressione (0-250 bar)</li> <li>• Sicurezze: Sovrapressione</li> <li>• Attacco bombola: Adattatore prolunga EU 21.8x1/14" per bombole ricaricabili</li> <li>• Uscita: 1/8" femmina</li> <li>• Portata: 15 l/min</li> <li>• Dimensioni: 74x130 Ø38 mm</li> <li>• Peso: 236 gr.</li> </ul>	<ul style="list-style-type: none"> <li>• Material: Aluminum HR</li> <li>• Treatment: Anodized (Grey)</li> <li>• Input Pressure: from 10 to 160 bar</li> <li>• Output Pressure: 0-5.5 bar (adjustable)</li> <li>• Manometers: DN 40 Low Pressure (0-10 bar) - High Pressure (0-250 bar)</li> <li>• Safety: Overpressure (Pop-Off Valve)</li> <li>• 90° Cylinder Connection: EU 21.8x1/14" adapter for Rechargeable Cylinder</li> <li>• Output: 1/8" Female</li> <li>• Flow Rate: 15 l/min</li> <li>• Dimensions: 74x130 Ø38 mm</li> <li>• Weight: 236 gr.</li> </ul>



## CARAFFE FILTRANTI JUG WATER FILTRATION SYSTEM

### Linea "NINFA" Caraffe Filtranti "NINFA" Jug Water Filtration System Line

Caraffe filtranti NINFA	NINFA Filtering Jugs
<p>Caraffe autofiltranti complete di filtro</p> <p>Caratteristiche tecniche:</p> <ul style="list-style-type: none"> <li>• Capacità Totale: 2.4 l</li> <li>• Capacità Acqua Filtrata: 1.2 l</li> <li>• Dimensioni: 240x100x270 mm (LxPxH)</li> <li>• Materiale: PP (polipropilene), AS, Carboni attivi argentizzati, resina a scambio ionico</li> <li>• 1 cartone: 12 caraffe (Vendibili singolarmente)</li> </ul>	<p>Water filter Jugs supplied with filter</p> <p>Features:</p> <ul style="list-style-type: none"> <li>• Total Capacity 2.4 l</li> <li>• Filtered water capacity: 1.2 l</li> <li>• Dimensions: 240x100x270 mm (WxDxH)</li> <li>• Material: PP, AS, silver active carbon, ion exchange resin</li> <li>• Master carton: 12 pcs. (Sold separately)</li> </ul>



<p><b>CA-NINFA-F02</b></p> <p>Caraffa autofiltrante Trasparente + Coperchio viola con filtro CA-F02</p> <ul style="list-style-type: none"> <li>• Capacità: 1 Litro / 120-150 sec.</li> </ul> <p>CA-F02/F: filtri di ricambio - Conf. 1 pz.</p>	<p><b>CA-NINFA-F02</b></p> <p>Water Filter Jug transparent + Purple top lid with CA-F02 Filter</p> <ul style="list-style-type: none"> <li>• Capacity: 1 Liter / 120-150 sec.</li> </ul> <p>CA-F02/F: Spare part filters - Packaging. 1 Pcs.</p>
<p><b>CA-NINFA-F03</b></p> <p>Caraffa autofiltrante Trasparente + Coperchio bianco con filtro CA-F03</p> <ul style="list-style-type: none"> <li>• Capacità: 1 Litro / 120-150 sec.</li> </ul> <p>CA-F03/F: filtri di ricambio - Conf. 3 pz.</p>	<p><b>CA-NINFA-F03</b></p> <p>Water Filter Jug transparent + White top lid with CA-F03 Filter</p> <ul style="list-style-type: none"> <li>• Capacity: 1 Liter / 120-150 sec.</li> </ul> <p>CA-F03/F: Spare part filters - Packaging. 3 Pcs.</p>
<p><b>CA-NINFA-F04</b></p> <p>Caraffa autofiltrante Trasparente + Coperchio blu con filtro CA-F04</p> <ul style="list-style-type: none"> <li>• Capacità: 1 Litro / 40 sec. - Indicata per Macchine da Caffè -</li> </ul> <p>CA-F04/F: filtri di ricambio - Conf. 3 pz.</p>	<p><b>CA-NINFA-F04</b></p> <p>Water Filter Jug transparent + Blue top lid with CA-F04 Filter</p> <ul style="list-style-type: none"> <li>• Capacity: 1 Liter / 40 sec. - Suggested for Coffee Machines -</li> </ul> <p>CA-F04/F: Spare part filters - Packaging. 3 Pcs.</p>



<p><b>CA-UVLAMP-JUG</b></p> <p>Base a Raggi UV batterricida, universale per caraffe d'acqua</p> <ul style="list-style-type: none"> <li>• Batterie: n.3 batterie tipo AA 1.5V =4.5V</li> <li>• Luce diffusa: UV</li> </ul>	<p><b>CA-UVLAMP-JUG</b></p> <p>Universal Anti-bacteria UV BASE for Water Jugs</p> <ul style="list-style-type: none"> <li>• Batteries: n.3 AA 1.5V type = 4.5V</li> <li>• Diffused light: UV</li> </ul>
---	--

## WATER DISPENSER

### Water Dispenser PSWD con e senza Osmosi Inversa PSWD Water Dispenser Line with and without Reverse Osmosis system

MODELLI	CAR-PSWD-RO	CAR-PSWD
Metodo di depurazione	RO	-
Alimentazione - Voltaggio	220V/50 Hz – 110V/60 Hz (Su richiesta)	
Pressione acqua in Entrata	14 - 64 PSI	
Capacità serbatoio Acqua calda	2 Litri	
Capacità serbatoio acqua fredda	3,4 Litri	
Produzione acqua fredda	4,0 L/h	
Capacità riscaldamento	83 °C - 92 °C	
Potenza della pompa	DC 24V	-
Compressore	Compressore LG	
Gas refrigerante	R134a	
Potenza totale	80W Acqua fredda - 430W Acqua calda	
Sicurezza bambini	SI	
Elettrovalvola	SI	
Regolatore di pressione	SI	
Spina	Schuko	
Peso lordo	22 Kg	
Dimensioni prodotto (LxPxH)	280 x 430 x 1200 (mm)	

MODELS	CAR-PSWD-RO	CAR-PSWD
Water purification method	RO	-
Rated Power - Frequency	220V/50 - 110V/60 Hz (On demand)	
Water Pressure	14 - 64 PSI	
Hot Water Tank	2 Liters	
Cold Water Tank	3,4 Liters	
Cold Water Production	4,0 L/h	
Heating Power	83 °C - 92 °C	
Pump Power	DC 24V	-
Compressor	LG Compressor	
Kind of Gas	R134a	
Total Power	80W Cold water - 430W Hot water	
Children Security	YES	
Electrovalve	YES	
Pressure Adjuster	YES	
Plug	Schuko	
G.W.	22 Kg	
Product Dimensions (WxDxH)	280 x 430 x 1200 (mm)	



## WATER DISPENSER

### Accessori per Water Dispenser Water Dispensers Accessories



<b>CA559-T</b>	<b>CA559-T</b>
Portabicchieri per Water Dispenser	Cupholders for Water Dispenser
<ul style="list-style-type: none"> <li>• Qnt. bicchieri contenuti: circa 100 pz</li> <li>• Altezza: 33 cm</li> <li>• Ø: 9 cm</li> </ul>	<ul style="list-style-type: none"> <li>• Glasses QTY. capacity: approx. 100 Pcs.</li> <li>• Height: 33 cm</li> <li>• Ø: 9 cm</li> </ul>



<b>CA-101Cup</b>	<b>CA-101Cup</b>
Raccogli Bicchiere piccolo	Small Cup Collector
<ul style="list-style-type: none"> <li>• Altezza torretta: 88 cm</li> <li>• Ø: 8.5 cm</li> </ul>	<ul style="list-style-type: none"> <li>• Height 88 cm</li> <li>• Ø: 8.5 cm</li> </ul>
<b>CA-105Cup</b>	<b>CA-105Cup</b>
Raccogli Bicchiere grande	Big Cup Collector
<ul style="list-style-type: none"> <li>• Altezza torretta: 88 cm</li> <li>• Ø: 10 cm</li> </ul>	<ul style="list-style-type: none"> <li>• Height: 88 cm</li> <li>• Ø: 10 cm</li> </ul>

### Bottiglia Termica

Pratica e funzionale bottiglia in Acciaio 304 doppio strato, con tappo sigillante in acciaio 201, per mantenere a lungo la temperatura interna (12h Caldo / 24h Freddo).  
Prodotto Certificato CE - Food Grade

### Thermal Bottle

Practical & functional Double layer 304 Stainless Steel Bottle, with 201 Stainless Steel sealing cap, to maintain the internal temperature for a long time (12h Hot 7 24h Cold).  
CE - Food Grade Certified Product



Codice Code	Descrizione Description	Capacità Capacity	Materiale Material	Colore Color
<b>CAR-BRC-BL</b>	Bottiglia Termica Thermal Bottle	500 ml	Acciaio Stainless Steel	Blu Blue
<b>CAR-BRC-BN</b>	Bottiglia Termica Thermal Bottle	500 ml	Acciaio Stainless Steel	Bianco perlato arcobaleno Pearly Multicolor White



**Pompe Booster**  
**Booster Pumps**

<b>CAR6000</b>	<b>CAR6000</b>
Modello con trasformatore 36V 3,50 l/min-125 psi	Model with Transformer 36V 3,50 l/min-125 psi
<ul style="list-style-type: none"> <li>• Funzionamento secco: 3000 h</li> <li>• Funzionamento: 3000 h</li> <li>• Max prestazione: 1,26A</li> <li>• Pressione: 30 psi</li> <li>• Bypass: 145 psi</li> <li>• Durata: Se correttamente utilizzato può durare a lungo</li> </ul>	<ul style="list-style-type: none"> <li>• Dry Running: 3000 h</li> <li>• Running: 3000 h</li> <li>• Highest Performance: 1,26A</li> <li>• Pressure: 30 psi</li> <li>• Bypass: 145 psi</li> <li>• Service Life: Ensured long durability under properly use</li> </ul>
<b>CAR6000T</b>	<b>CAR6000T</b>
Trasformatore da 36V per pompa Booster	36V Transformer for Booster Pump



<b>CAR6000T/110V</b>	<b>CAR6000T/110V</b>
Trasformatore 36V/110V per Pompa Booster da 36V	36V/110V Transformer for 36V Booster Pump
<ul style="list-style-type: none"> <li>• Tensione elettrica in entrata: 110V - 60 Hz</li> <li>• Tensione elettrica in uscita: 36 VDC</li> <li>• Corrente: 1.8A</li> </ul>	<ul style="list-style-type: none"> <li>• Transformer Input: 110V - 60 Hz</li> <li>• Transformer Output: 36 VDC</li> <li>• Current: 1.8A</li> </ul>



<b>CAR6001</b>	<b>CAR6001</b>
Modello con trasformatore 24V - 1,27 l/min - 90 psi	Model with Transformer 24V - 1,27 l/min - 90 psi
<ul style="list-style-type: none"> <li>• Funzionamento secco: 3000 h</li> <li>• Funzionamento: 3000 h</li> <li>• Max prestazione: 0,75A</li> <li>• Bypass: 145 psi</li> <li>• Durata: Se correttamente utilizzato può durare a lungo</li> </ul>	<ul style="list-style-type: none"> <li>• Dry Running: 3000 h</li> <li>• Running: 3000 h</li> <li>• Highest Performance: 0,75A</li> <li>• Bypass: 145 psi</li> <li>• Service Life: Ensured long durability under properly use</li> </ul>
Note: - Testa in Grivory certificata per sistemi di gasatura	Note: - Certified Grivory head proper for Soda Machines
<b>CAR6001T</b>	<b>CAR6001T</b>
Trasformatore da 24V per pompa Booster	24V Transformer for Booster Pump



<b>CAR6001T/110V</b>	<b>CAR6001T/110V</b>
Trasformatore 24V/110V per Pompa Booster da 24V	24V/110V Transformer for 24V Booster Pump
<ul style="list-style-type: none"> <li>• Tensione elettrica in entrata: 110V 60Hz</li> <li>• Tensione elettrica in uscita: 24VDC</li> <li>• Corrente: 1.8A</li> </ul>	<ul style="list-style-type: none"> <li>• Transformer Input: 110V - 60Hz</li> <li>• Transformer Output: 24VDC</li> <li>• Current: 1.8A</li> </ul>



**Pompe Booster**  
**Booster Pumps**



CAR6003	CAR6003
<p>Modello a Membrana 220V</p> <ul style="list-style-type: none"> <li>• Senza trasformatore</li> <li>• Cavo predisposto per collegamento in morsetteria</li> </ul>	<p>220V PSP model</p> <ul style="list-style-type: none"> <li>• Without transformer</li> <li>• Cable for terminal box connection</li> </ul>
<ul style="list-style-type: none"> <li>• Specifiche: 230 VAC - 0.8 AMP</li> <li>• Pressione: 125 psi</li> <li>• Produzione: 5.20 l/min</li> <li>• IN-OUT: 3/8" NPT</li> <li>• Imballo: bianco, anonimo</li> <li>• Cartone: 8 pz.</li> <li>• Durata: Se correttamente utilizzato può durare a lungo</li> </ul>	<ul style="list-style-type: none"> <li>• Specification: 230 VAC - 0.8 AMP</li> <li>• Max Pressure: 125 psi</li> <li>• Production: 5.20 l/min</li> <li>• IN-OUT: 3/8" NPT</li> <li>• Packing: white</li> <li>• Master carton: 8 pcs.</li> <li>• Service Life: Ensured long durability under properly use</li> </ul>
<p>Note:</p> <ul style="list-style-type: none"> <li>- Testa in Grivory</li> <li>- Certificato adatto ai sistemi di gasatura</li> </ul>	<p>Note:</p> <ul style="list-style-type: none"> <li>- Grivory head</li> <li>- Certified for soda machines</li> </ul>
<p>Certificazioni: D.M.174 - CE - Water Quality</p>	<p>Certifications: D.M.174 - CE - Water Quality</p>
<p>Modello con filtro per la soppressione di disturbi elettromagnetici:</p> <p>In dotazione :</p> <ul style="list-style-type: none"> <li>- Filtro Antidisturbo CAR-6003-FB, più potente, per elettroniche sofisticate.</li> </ul>	<p>Model Equipped with EMC Filter</p> <p>Included of :</p> <ul style="list-style-type: none"> <li>- CAR-6003-FB Interference suppressor Filter, more powerful and for sophisticated electronics.</li> </ul>
<p>Applicazioni tipiche:</p> <ul style="list-style-type: none"> <li>- Impianti ad osmosi inversa, frigo-gasatori, erogatori d'acqua, macchine da caffè, distributori automatici.</li> </ul>	<p>Typical Applications:</p> <ul style="list-style-type: none"> <li>- Reverse Osmosis Systems, Cooler Soda Makers, Water Dispensers, Coffee Machines, Vending Machines.</li> </ul>

**Ricambi per Pompe Booster**  
**Spare Parts for Booster Pumps**

Codice Code	Descrizione Description
<b>CAR6003-FB</b>	Filtro Antidisturbo aggiuntivo, per elettroniche sofisticate. <i>Interference suppressor Filter, for sophisticated electronics.</i>

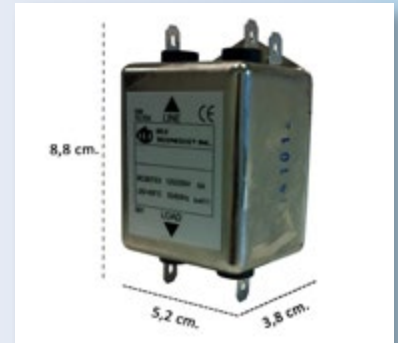

Codice Code	Descrizione Description
<b>CAR6001-H</b>	Testa di ricambio per Pompe Booster 24V/36V/220V grivory alimentare <i>24V/36V/220V Booster Pumps Head certified in Food Grade Grivory</i>



Codice Code	Descrizione Description
<b>CAR6000-MH</b>	Membrana per Testata pompe Booster 24V/36V/220V <i>Membrane for Booster Pumps Head 24V/36V/220V</i>



Codice Code	Descrizione Description
<b>CAR6003-S-CRB-NV</b>	Coppia di spazzole in carbone per pompa Booster 220V - CAR6003 <i>No. 2 Carbon brushes for 220V Booster pump CAR6003</i>



**Pompe Rotative**  
**Rotary Vane Pumps**



Codice Code	Descrizione Description	Materiale Material	Portata Flow Rate
<b>CABSPump/200</b>	Pompa rotativa a palette ad attacco diretto <i>Direct Drive Rotary Vane Pump</i>	Ottone Brass	200 l/h
<b>CABSPump</b>	Pompa rotativa a palette ad attacco diretto <i>Direct Drive Rotary Vane Pump</i>	Ottone Brass	300 l/h



Codice	Descrizione	Modello	Tipo	Specifica	Pressione Max
<b>EL3009</b>	Pompa ULKA a vibrazione	E	EP5GW	230V 50Hz 48W GLOW WIRE	15 bar
Codice	Descrizione	Modello	Tipo	Specifica	Pressione Max
<b>EI024</b>	Pompa ULKA a vibrazione	E	EP4GW	230V 50Hz 48W GLOW WIRE	20 bar



Code	Description	Model	Type	Specification	Max Pressure
<b>EL3009</b>	Vibration ULKA Pump	E	EP5GW	230 V 50Hz 48W GLOW WIRE	15 bar
Code	Description	Model	Type	Specification	Max Pressure
<b>EI024</b>	Vibration ULKA Pump	E	EP4GW	230V 50Hz 48W GLOW WIRE	20 bar



**Motori**  
**Motors**

Codice	Descrizione	Specifica	Note
<b>CABSM180</b>	Motore elettrico raffreddato a liquido	180W 220V 50 Hz	1350 rpm
<b>CABSM180_ARIA</b>	Motore elettrico raffreddato ad aria	180W 220V 50 Hz	1400/1680 rpm



Code	Description	Specification	Note
<b>CABSM180</b>	<i>Liquid-Cooled Electric Motor</i>	180W 220V 50 Hz	1350 rpm
<b>CABSM180_ARIA</b>	<i>Air-Cooled Electric Motor</i>	180W 220V 50 Hz	1400/1680 rpm

**Raccorderia**  
**Fittings**

Codice Codice	Descrizione Description	Conf. Box Pcs.
CA-F-8022	Kit completo di raccorderia Panice <i>Panice complete fittings kit</i>	46 Pz.



**Raccordi Tipo Jaco**  
**Jaco Fittings**

<b>Raccordi tipo Jaco da 1/4"</b> <b>In confezione da 25 pz.</b>	<b>1/4" Jaco Fittings</b> <b>25 pcs. Packing Bag</b>
---	---

Codice	Descrizione	Tubo O.D.	Filetto
CAR4001	Raccordo diritto	1/4"OD	1/8"NPT
CAR4002	Raccordo diritto	1/4"OD	1/4"NPT



Code	Description	Tube O.D.	Thread
CAR4001	Male Connector Fitting	1/4"OD	1/8"NPT
CAR4002	Male Connector Fitting	1/4"OD	1/4"NPT



Codice	Descrizione	Tubo O.D.	Filetto
CAR4003	Raccordo gomito	1/4"OD	1/8"NPT
CAR4004	Raccordo gomito	1/4"OD	1/4"NPT
CAR4045	Raccordo gomito	1/4"OD 1/4"OD	-



Code	Description	Tube O.D.	Thread
CAR4003	Male Elbow Fitting	1/4"OD	1/8"NPT
CAR4004	Male Elbow Fitting	1/4"OD	1/4"NPT
CAR4045	Male Elbow Fitting	1/4"OD 1/4"OD	-





**Raccordi Tipo Jaco**  
**Jaco Fittings**



Codice	Descrizione	Tube O.D.	Filetto
<b>CAR4005</b>	Raccordo a T laterale	1/4"OD 1/4"OD	1/4"NPT
<b>CAR4006</b>	Raccordo a T centrale	1/4"OD 1/4"OD	1/4"NPT
<b>CAR4007</b>	Raccordo a T intermedio	1/4"OD 1/4"OD 1/4"OD	-



Code	Description	Tube O.D.	Thread
<b>CAR4005</b>	Male Run Tee/T-Tube Fitting	1/4"OD 1/4"OD	1/4"NPT
<b>CAR4006</b>	Male Branch Tee/T-Fitting	1/4"OD 1/4"OD	1/4"NPT
<b>CAR4007</b>	Union Tee/T-Fitting	1/4"OD 1/4"OD 1/4"OD	-



Codice	Descrizione	Tube O.D.	Filetto
<b>CAR4008</b>	Raccordo Niplo (Lunghezza 38 mm)	-	1/4"NPT 1/4"NPT

Code	Description	Tube O.D.	Thread
<b>CAR4008</b>	Nipple Connector (38 mm length)	-	1/4"NPT 1/4"NPT



Codice	Descrizione	Tube O.D.	Filetto
<b>CAR4044</b>	Raccordo Unione	1/4"OD 1/4"OD	-
<b>CAR4038</b>	Raccordo Unione 1/4" tipo JACO (passaparete)	1/4"OD 1/4"OD	-



Code	Description	Tube O.D.	Thread
<b>CAR4044</b>	Union Connector	1/4"OD 1/4"OD	-
<b>CAR4038</b>	1/4" (Jaco) Union Connector	1/4"OD 1/4"OD	-

**Raccordi Tipo Jaco  
Jaco Fittings**

<b>Prese d'Acqua e Raccordi di Scarico</b>	<b>Feed Valves &amp; Drain Saddle Valves</b>
--	--

Codice Code	Descrizione Description
<b>CAR4014</b>	Preso acqua con rubinetto autopercorante, attacco 1/4" <i>Feed Valve with auto-perforating faucet, 1/4" tube connection</i>



Codice	Descrizione
<b>CAR4015</b>	Preso acqua con rubinetto - 1/4"OD - 1/4"
<b>CAR4015-3/8"</b>	Preso acqua con rubinetto - 3/8"OD - 1/4"



Code	Description
<b>CAR4015</b>	<i>Ball Valve with faucet, 1/4"OD - 1/4"</i>
<b>CAR4015-3/8"</b>	<i>Ball Valve with faucet, 3/8"OD - 1/4"</i>



Codice	Descrizione
<b>CAR4016</b>	Raccordo scarico concentrato per tubo 1/4"
<b>CAR4016-3/8"</b>	Raccordo scarico concentrato per tubo 3/8"



Code	Description
<b>CAR4016</b>	<i>Drain saddle valve, 1/4" tube connection</i>
<b>CAR4016-3/8"</b>	<i>Drain saddle valve, 3/8" tube connection</i>

<b>Raccordi tipo Jaco da 3/8"</b> In confezione da 25 pz.	<b>3/8" Jaco Fittings</b> 25 pcs. Packing Bag
--	--

Codice Code	Descrizione Description	Tubo O.D. Tube O.D.	Filetto Tube O.D.
<b>CAR4201</b>	Nipplo maschio conico <i>Male Cone Shaped Nipple</i>	-	3/8"NPT 3/8"NPT



Codice Code	Descrizione Description	Tubo O.D. Tube O.D.	Filetto Tube O.D.
<b>CAR4202</b>	Raccordo dritto maschio <i>Male Straight Fitting</i>	1/4"OD	3/8"NPT



**Raccordi Tipo Jaco**  
**Jaco Fittings**

Raccordi tipo Jaco da 3/8" In confezione da 25 pz.	<b>3/8" Jaco Fittings</b> <b>25 pcs. Packing Bag</b>
---	---



Codice Code	Descrizione Description	Tubo O.D. Tube O.D.	Filetto Thread
<b>CAR4203</b>	Raccordo intermedio diritto <i>Straight Intermediate Fitting</i>	3/8"OD 3/8"OD	-



Codice	Descrizione	Tubo O.D.	Filetto
<b>CAR4208</b>	Raccordo dritto maschio	3/8"OD	1/4"NPT
<b>CAR4209</b>	Raccordo dritto maschio	3/8"OD	3/8"NPT

Code	Description	Tube O.D.	Thread
<b>CAR4208</b>	<i>End Straight Male Fitting</i>	3/8"OD	1/4"NPT
<b>CAR4209</b>	<i>End Straight Male Fitting</i>	3/8"OD	3/8"NPT



Codice Code	Descrizione Description	Tubo O.D. Tube O.D.	Filetto Thread
<b>CAR4205</b>	Raccordo intermedio a gomito <i>Intermediate Elbow Fitting</i>	3/8"OD 3/8"OD	-



Codice	Descrizione	Tubo O.D.	Filetto
<b>CAR4046</b>	Raccordo gomito	1/4"OD	3/8"NPT
<b>CAR4047</b>	Raccordo di flusso a T	1/4"OD	1/4"NPT

Code	Description	Tube O.D.	Thread
<b>CAR4046</b>	<i>Elbow Fitting</i>	1/4"OD	3/8"NPT
<b>CAR4047</b>	<i>T-Flow Fitting</i>	1/4"OD	1/4"NPT



Codice	Descrizione	Tubo O.D.	Filetto
<b>CAR4210</b>	Raccordo a gomito maschio	3/8"OD	1/4"NPT
<b>CAR4211</b>	Raccordo a gomito maschio	3/8"OD	3/8"NPT



Code	Description	Tube O.D.	Thread
<b>CAR4210</b>	<i>End Elbow Male Fitting</i>	3/8"OD	1/4"NPT
<b>CAR4211</b>	<i>End Elbow Male Fitting</i>	3/8"OD	3/8"NPT

**Raccordi Tipo Jaco**  
**Jaco Fittings**

<b>Raccordi tipo Jaco da 3/8"</b> <b>In confezione da 25 pz.</b>	<b>3/8" Jaco Fittings</b> <b>25 pcs. Packing Bag</b>
---	---

Codice Code	Descrizione Description	Tubo O.D. Tube O.D.	Filetto Thread
<b>CAR4204</b>	<b>Raccordo intermedio a T</b> <i>Intermediate Tee/T Fitting</i>	<b>3/8"OD</b> <b>3/8"OD</b> <b>3/8"OD</b>	-



Codice Code	Descrizione Description	Tubo O.D. Tube O.D.	Filetto Thread
<b>CAR4212</b>	<b>Raccordo maschio a T laterale</b> <i>End Tee/T Male Side Fitting</i>	<b>3/8"OD</b> <b>3/8"OD</b>	<b>3/8"NPT</b>



Codice Code	Descrizione Description	Tubo O.D. Tube O.D.	Filetto Thread
<b>CAR4213</b>	<b>Dado con doppia ogiva</b> <i>Double Ogive Nut</i>	-	<b>3/8"NPT</b>



<b>Adattatori per Allacciamenti</b>	<b>Connection Valve Adapters</b>
-------------------------------------	----------------------------------

Codice	Descrizione	Attacco Filetto	Filetto laterale
<b>CAR4023</b>	<b>Valvola adattatore per allacciamenti</b>	<b>1/2"NPT</b>	<b>1/4"NPT</b>
<b>CAR4023-3/4"</b>	<b>Valvola adattatore per allacciamenti</b>	<b>3/4"NPT</b>	<b>1/4"NPT</b>
<b>CAR4023-3/8"</b>	<b>Valvola adattatore per allacciamenti</b>	<b>3/8"NPT</b>	<b>3/8"NPT</b>



Code	Description	Thread	Side Thread
<b>CAR4023</b>	<b>Connection Valve Adapter</b>	<b>1/2"NPT</b>	<b>1/4"NPT</b>
<b>CAR4023-3/4"</b>	<b>Connection Valve Adapter</b>	<b>3/4"NPT</b>	<b>1/4"NPT</b>
<b>CAR4023-3/8"</b>	<b>Connection Valve Adapter</b>	<b>3/8"NPT</b>	<b>3/8"NPT</b>



**Raccordi Tipo Jaco**  
**Jaco Fittings**

**Regolatori di Flusso con attacco Jaco**

**Flow Restrictor Jaco Connection**



Codice	Descrizione	Tubo O.D.	Filetto
<b>CAR4009</b>	Regolatore di flusso 300 ml	1/4"OD	-
<b>CAR4010</b>	Regolatore di flusso 350 ml	1/4"OD	-
<b>CAR4011</b>	Regolatore di flusso 400ml	1/4"OD	-
<b>CAR4012</b>	Regolatore di flusso 500 ml	1/4"OD	-
<b>CAR4041</b>	Regolatore di flusso 800 ml	1/4"OD	-
<b>CAR4040</b>	Regolatore di flusso con valvola 800ml (per membrane)	1/4"OD	1/4" Femmina

Code	Description	Tube O.D.	Thread
<b>CAR4009</b>	300 ml Flow Restrictor	1/4"OD	-
<b>CAR4010</b>	350 ml Flow Restrictor	1/4"OD	-
<b>CAR4011</b>	400 ml Flow Restrictor	1/4"OD	-
<b>CAR4012</b>	500 ml Flow Restrictor	1/4"OD	-
<b>CAR4041</b>	800 ml Flow Restrictor	1/4"OD	-
<b>CAR4040</b>	800 ml Flow Restrictor with Valve (for membranes)	1/4"OD	1/4" Female

Codice	Descrizione	Tubo O.D.	Filetto
<b>CAR4013</b>	Raccordo a gomito con check valve in metallo	1/4"OD	1/8"NPT
<b>CAR4034</b>	Raccordo gomito con check valve	1/4"OD	1/8"NPT

Code	Description	Tube O.D.	Thread
<b>CAR4013</b>	Check Valve	1/4"OD	1/8"NPT
<b>CAR4034</b>	Check Valve with spring fitting	1/4"OD	1/8"NPT



**Raccordi Tipo Jaco**  
**Jaco Fittings**

<b>Regolatori di Flusso</b>	<b>Check Valves</b>
-----------------------------	---------------------

Codice Code	Descrizione Description	Filetto F Female Thread	Filetto M Male Thread
<b>CAR4017</b>	Valvola a sfera a gomito (per serbatoi) <i>Elbow Ball Valve</i> (for water tanks)	1/4" NPT	1/4" OD



Codice Code	Descrizione Description	Tubo O.D. Tube O.D.	Filetto Thread
<b>CAR4018</b>	Valvola shut-off a due vie con attacco Jaco <i>Two-Way Shut-Off Valve</i>	1/4" OD	-

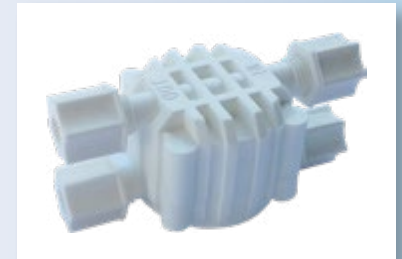

Codice Code	Descrizione Description	Tubo O.D. Tube O.D.	Filetto F Female Thread
<b>CAR-FR14N</b>	Valvola a spillo in ottone <i>Brass Needle Valve</i>	-	1/4" NPT



**Raccordi ad Innesto Rapido**  
**Quick Fittings**

Raccordi con attacchi rapidi 1/4" e 3/8" In confezione da 25 pz.	1/4" & 3/8" Quick Fittings 25 pcs. Packing Bag
---	---



Codice Code	Descrizione Description	Tubo O.D. Tube O.D.	Filetto Thread
CA-5152-QF	Raccordo dritto (per manometri) <i>Straight Fitting (for manometers)</i>	1/4"OD	1/8"NPT



Codice	Descrizione	Tubo O.D.	Filetto
CA-MC0402	Raccordo dritto maschio	1/4"OD	1/8"NPT
CA-MC0404	Raccordo dritto maschio	1/4"OD	1/4"NPT
CA-MC0406	Raccordo dritto maschio	1/4"OD	3/8"NPT
CA-MC0604	Raccordo dritto maschio	3/8"OD	1/4"NPT
CA-MC0606	Raccordo dritto maschio	3/8"OD	3/8"NPT
CA-MC0607	Raccordo dritto maschio	3/8"OD	1/2"NPT

Code	Description	Tube O.D.	Thread
CA-MC0402	Male Straight Fitting	1/4"OD	1/8"NPT
CA-MC0404	Male Straight Fitting	1/4"OD	1/4"NPT
CA-MC0406	Male Straight Fitting	1/4"OD	3/8"NPT
CA-MC0604	Male Straight Fitting	3/8"OD	1/4"NPT
CA-MC0606	Male Straight Fitting	3/8"OD	3/8"NPT
CA-MC0607	Male Straight Fitting	3/8"OD	1/2"NPT

**Raccordi ad Innesto Rapido**  
**Quick Fittings**

Raccordi con attacchi rapidi 1/4" e 3/8" In confezione da 25 pz.	1/4" & 3/8" Quick Fittings 25 pcs. Packing Bag
---	---

Codice	Descrizione	Tubo O.D.	Filetto
CA-ME0402	Raccordo gomito maschio	1/4"OD	1/8"NPT
CA-ME0404	Raccordo a gomito maschio	1/4"OD	1/4"NPT
CA-ME0406	Raccordo a gomito maschio	1/4"OD	3/8"NPT
CA-ME0604	Raccordo a gomito maschio	3/8"OD	1/4"NPT
CA-ME0606	Raccordo a gomito maschio	3/8"OD	3/8"NPT
CA-ME0607	Raccordo a gomito maschio	3/8"OD	1/2"NPT



Code	Description	Tube O.D.	Thread
CA-ME0402	Male Elbow Fitting	1/4"OD	1/8"NPT
CA-ME0404	Male Elbow Fitting	1/4"OD	1/4"NPT
CA-ME0406	Male Elbow Fitting	1/4"OD	3/8"NPT
CA-ME0604	Male Elbow Fitting	3/8"OD	1/4"NPT
CA-ME0606	Male Elbow Fitting	3/8"OD	3/8"NPT
CA-ME0607	Male Elbow Fitting	3/8"OD	1/2"NPT



Codice	Descrizione	Tubo O.D.	Filetto
CA-JE0404	Raccordo a gomito di unione	1/4"OD 1/4"OD	-
CA-JE0604	Raccordo a gomito di unione	3/8" OD 1/4"OD	-
CA-JE0606	Raccordo a gomito di unione	3/8"OD 3/8"OD	-



Code	Description	Tube O.D.	Thread
CA-JE0404	Union Elbow Fitting	1/4"OD 1/4"OD	-
CA-JE0604	Union Elbow Fitting	3/8" OD 1/4"OD	-
CA-JE0606	Union Elbow Fitting	3/8"OD 3/8"OD	-

**Raccordi ad Innesto Rapido**  
**Quick Fittings**

Raccordi con attacchi rapidi 1/4" e 3/8"  
In confezione da 25 pz.

**1/4" & 3/8" Quick Fittings**  
**25 pcs. Packing Bag**



Codice	Descrizione	Tubo O.D.	Filetto
CA-UT0404	Raccordo unione a T	1/4"OD 1/4"OD 1/4"OD	-
CA-UT0406	Raccordo unione a T	3/8"OD 1/4"OD 3/8"OD	-
CA-UT0604	Raccordo unione a T	1/4"OD 3/8"OD 1/4"OD	-
CA-UT0606	Raccordo unione a T	3/8"OD 3/8"OD 3/8"OD	-

Code	Description	Tube O.D.	Thread
CA-UT0404	Union T Fitting	1/4"OD 1/4"OD 1/4"OD	-
CA-UT0406	Union T Fitting	3/8"OD 1/4"OD 3/8"OD	-
CA-UT0604	Union T Fitting	1/4"OD 3/8"OD 1/4"OD	-
CA-UT0606	Union T Fitting	3/8"OD 3/8"OD 3/8"OD	-



Codice Code	Descrizione Description	Tubo O.D. Tube O.D.	Filetto Thread
CA-TWD0404	Raccordo Y Y Fitting	1/4"OD 1/4"OD 1/4"OD	-

**Raccordi ad Innesto Rapido**  
**Quick Fittings**

<b>Raccordi con attacchi rapidi 1/4" e 3/8"</b> <b>In confezione da 25 pz.</b>	<b>1/4" &amp; 3/8" Quick Fittings</b> <b>25 pcs. Packing Bag</b>
---	---

Codice	Descrizione	Tubo O.D.	Filetto
<b>CA-UC0404</b>	Raccordo unione dritto	1/4"OD 1/4"OD	-
<b>CA-UC0604</b>	Raccordo unione dritto	3/8"OD 1/4"OD	-
<b>CA-UC0606</b>	Raccordo unione dritto	3/8"OD 3/8"OD	-

Code	Description	Tube O.D.	Thread
<b>CA-UC0404</b>	<i>Union Quick Fitting</i>	1/4"OD 1/4"OD	-
<b>CA-UC0604</b>	<i>Union Quick Fitting</i>	3/8"OD 1/4"OD	-
<b>CA-UC0606</b>	<i>Union Quick Fitting</i>	3/8"OD 3/8"OD	-



Codice	Descrizione	Tubo O.D.	Filetto
<b>CA-MBT0404</b>	Raccordo a T centrale	1/4"OD 1/4"OD	1/4"NPT
<b>CA-MBT0606</b>	Raccordo a T centrale	3/8"OD 3/8"OD	3/8"NPT
<b>CA-MRT0404</b>	Raccordo a T laterale	1/4"OD 1/4"OD	1/4"NPT
<b>CA-SBT0404</b>	Raccordo codolo a T centrale	1/4"OD 1/4"OD	1/4"ID



Code	Description	Tube O.D.	Thread
<b>CA-MBT0404</b>	<i>Male Intermediate T Fitting</i>	1/4"OD 1/4"OD	1/4"NPT
<b>CA-MBT0606</b>	<i>Male Intermediate T Fitting</i>	3/8"OD 3/8"OD	3/8"NPT
<b>CA-MRT0404</b>	<i>Male Side T Fitting</i>	1/4"OD 1/4"OD	1/4"NPT
<b>CA-SBT0404</b>	<i>Stem Branch T Fitting</i>	1/4"OD 1/4"OD	1/4"ID





**Raccordi ad Attacco Rapido**  
**Quick Fittings**

Raccordi con attacchi rapidi 1/4" e 3/8"  
In confezione da 25 pz.

**1/4" & 3/8" Quick Fittings**  
**25 pcs. Packing Bag**



Codice	Descrizione	Tubo O.D.	Codolo
CA-SE0404	Raccordo a gomito codolo	1/4"OD	1/4"OD
CA-SE0406	Raccordo a gomito codolo	1/4"OD	3/8"OD
CA-SE0606	Raccordo a gomito codolo	3/8"OD	3/8"OD

Code	Description	Tube O.D.	Stem
CA-SE0404	Stem Elbow	1/4"OD	1/4"OD
CA-SE0406	Stem Elbow	1/4"OD	3/8"OD
CA-SE0606	Stem Elbow	3/8"OD	3/8"OD



Codice	Descrizione	Tubo O.D.	Filetto
CAR4035	Raccordo unione (passaparete)	1/4"OD 1/4"OD	-
CA-BU0406	Raccordo unione (passaparete)	1/4"OD 3/8"OD	-
CA-BU0606	Raccordo Unione (passaparete)	3/8" OD 3/8" OD	-



Code	Description	Tube O.D.	Thread
CAR4035	Bulkhead Union	1/4"OD 1/4"OD	-
CA-BU0406	Bulkhead Union	1/4"OD 3/8"OD	-
CA-BU0606	Bulkhead Union	3/8"OD 3/8"OD	-



Codice	Descrizione	Tubo O.D.	Filetto
CA-FA04-716	Adattatore femmina per rubinetti	1/4"OD	7/16"NPT
CA-FA06-716	Adattatore femmina per rubinetti	3/8"OD	7/16"NPT
CA-FA0404	Adattatore diritto femmina	1/4"OD	1/4"NPT

Code	Description	Tube O.D.	Thread
CA-FA04-716	Female Adapter for faucets	1/4"OD	7/16"NPT
CA-FA06-716	Female Adapter for faucets	3/8"OD	7/16"NPT
CA-FA0404	Female Straight Adapter	1/4"OD	1/4"NPT

**Raccordi ad Attacco Rapido**  
**Quick Fittings**

<b>Raccordi con attacchi rapidi 1/4" e 3/8"</b> <b>In confezione da 25 pz.</b>	<b>1/4" &amp; 3/8" Quick Fittings</b> <b>25 pcs. Packing Bag</b>
---	---

Codice	Descrizione	Codolo	Filetto
CA-SA0404	Adattatore a codolo	1/4"OD	1/4"NPT
CA-SA0406	Adattatore a codolo	1/4"OD	3/8"NPT
CA-SA0606	Adattatore a codolo	3/8"OD	3/8"NPT

Code	Description	Stem	Thread
CA-SA0404	Stem Adapter	1/4"OD	1/4"NPT
CA-SA0406	Stem Adapter	1/4"OD	3/8"NPT
CA-SA0606	Stem Adapter	3/8"OD	3/8"NPT



Codice Code	Descrizione Description	Codolo Stem	Filetto Thread
CA-SR0406	Riduzione a codolo Stem Reduction	1/4"OD 3/8"OD	-



Codice	Descrizione	Tubo O.D.	Filetto
CA-RCQ-25412	Terminale dritto femmina	1/4"OD	3/4"NPTF
CA-RCQ-3800	Terminale dritto femmina	3/8"OD	3/4"NPTF

Code	Description	Tube O.D.	Thread
CA-RCQ-25412	Fitting-Straight connector Female	1/4"OD	3/4"NPTF
CA-RCQ-3800	Fitting-Straight connector Female	3/8"OD	3/4"NPTF



Codice Code	Descrizione Description	Tubo O.D. Tube O.D.	Filetto Thread
CA-RCQ-2548	Terminale dritto femmina Female Fitting-Straight connector	1/4"OD	1/2"NPTF



**Raccordi ad Innesto Rapido**  
**Quick Fittings**

Clip	Clips
------	-------



Codice	Descrizione	Tubo	Filetto
CA-LC0004BU	Clip blu per bloccaggio	1/4"	-
CA-LC0006BU	Clip blu per bloccaggio	3/8"	-
Code	Description	Tube	Thread
CA-LC0004BU	Locking Blue Clip	1/4"	-
CA-LC0006BU	Locking Blue Clip	3/8"	-

Regolatori di Flusso con attacco rapido	Quick Flow restrictors
---	------------------------



Codice	Descrizione	Tubo O.D.	Filetto
CA-FR5042-Q	Flow restrictor 420 ml	1/4"OD	-
CA-FR5030-Q	Flow restrictor 300 ml	1/4"OD	-
CA-FR5055-Q	Flow restrictor 550 ml	1/4"OD	-



Code	Description	Tube O.D.	Thread
CA-FR5042-Q	Flow restrictor 420 ml	1/4"OD	-
CA-FR5030-Q	Flow restrictor 300 ml	1/4"OD	-
CA-FR5055-Q	Flow restrictor 550 ml	1/4"OD	-



Codice Code	Descrizione Description	Tubo O.D. Tube O.D.	Filetto Thread
CAR4036	Regolatore TDS TDS adjuster	1/4"OD 1/4"OD	-



Codice Code	Descrizione Description	Tubo O.D. Tube O.D.	Filetto Thread
CAR4037	Regolatore TDS a spillo CEU-Control Valve, Elbow Union	1/4"OD 1/4"OD	-

Raccordi ad Innesto Rapido  
Quick Fittings

Regolatori di Flusso con attacco rapido	Quick Check Valves
---	--------------------

Codice Code	Descrizione Description	Tubo O.D. Tube O.D.	Filetto Thread
CA-CV0201W-Q	Valvola shutt-off con attacco rapido <i>Shutt-Off with Quick Fitting</i>	1/4"OD	-

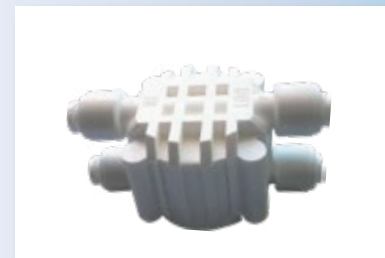

Codice Code	Descrizione Description	Tubo O.D. Tube O.D.	Filetto Thread
CA-CV3142-Q	Valvola di non ritorno a gomito <i>Elbow Check Valve</i>	1/4"OD	1/8"NPT



Codice Code	Descrizione Description	Tubo O.D. Tube O.D.	Filetto Thread
CAR4024	Valvola di non ritorno <i>Check Valve</i>	1/4"OD 1/4"OD	-



Codice Code	Descrizione Description	Tubo O.D. Tube O.D.	Filetto Thread
CA-CV1144-Q	Valvola a sfera <i>Ball Valve</i>	1/4"OD	1/4"NPTF



**Raccordi ad Innesto Rapido**  
**Quick Fittings**

**Accessori per Allacciamento con AR**

**Quick Connection Accessories**



Codice Code	Descrizione Description	Tubo O.D. Tube O.D.	Filetto Thread
<b>CA-BV2044-Q</b>	Presca acqua / Valvola sfera <i>Quick Ball Valve</i>	1/4"OD	1/4"MIP



Codice	Descrizione	Tubo O.D.	Filetto
<b>CA-CU114B-Q</b>	Raccordo scarico concentrato	1/4"OD	-
<b>CA-CU138B-Q</b>	Raccordo scarico concentrato	3/8"OD	-

Code	Description	Tube O.D.	Thread
<b>CA-CU114B-Q</b>	<i>Drain Saddle</i>	1/4"OD	-
<b>CA-CU138B-Q</b>	<i>Drain Saddle</i>	3/8"OD	-

**Inserti e Tappi**  
**Inserts**



Codice Code	Descrizione Description
<b>CA4020-INS</b>	Inserto in plastica per tubi da 1/4" <i>Plastic Inserts/Plugs for 1/4" Pipe</i>



Codice	Descrizione
<b>CA-PP0004B</b>	Tappo blu in gomma per tubo da 1/4"
<b>CA-AP0004B</b>	Tappo blu in plastica per tubo da 1/4"
<b>CA-AP0004G</b>	Tappo grigio in plastica per tubo da 1/4"

Code	Description
<b>CA-PP0004B</b>	<i>Blue Rubber Insert/Plug for 1/4" Pipe</i>
<b>CA-AP0004B</b>	<i>Blue Plastic Insert/Plug for 1/4" Pipe</i>
<b>CA-AP0004G</b>	<i>Grey Plastic Insert/Plug for 1/4" Pipe</i>



**Tubi  
Tubes**

<b>CAR4020B</b>	<b>CAR4020B</b>
Matassa 300 mt. tubo flessibile 1/4", Blu	300 mt. 1/4" Coil of Flexible Tubing - Blue
<ul style="list-style-type: none"> <li>• Dimensioni: O.D. 6.4 mm+/-0.1~0.05 mm.</li> <li>• Spessore: 1.15 mm~1.27 mm.</li> <li>• Peso al mt.: 18 g/1 m</li> <li>• Pressione di esercizio: 150 psi</li> <li>• Pressione di scoppio: 500 psi</li> <li>• Temperatura di esercizio: 4 °C~42 °C</li> <li>• Materiale: PE</li> </ul>	<ul style="list-style-type: none"> <li>• Dimensions: O.D. 6.4 mm+/-0.1~0.05 mm.</li> <li>• Thickness: 1.15 mm~1.27 mm.</li> <li>• Weight per mt.: 18 g/1 m</li> <li>• Operating Pressure: 150 psi</li> <li>• Bursting Pressure: 500 psi</li> <li>• Operating Temperature: 4 °C~42 °C</li> <li>• Material: PE</li> </ul>
<b>CAR4020-B</b>	<b>CAR4020-B</b>
Matassa 300 mt. tubo flessibile 1/4", Nero	300 mt. 1/4" Coil of Flexible Tubing - Black
<ul style="list-style-type: none"> <li>• Dimensioni: O.D. 6.4 mm+/-0.1~0.05 mm.</li> <li>• Spessore: 1.15 mm~1.27 mm.</li> <li>• Peso al mt.: 18 g/1 m</li> <li>• Pressione di esercizio: 150 psi</li> <li>• Pressione di scoppio: 500 psi</li> <li>• Temperatura di esercizio: 4 °C~42 °C</li> <li>• Materiale: PE</li> </ul>	<ul style="list-style-type: none"> <li>• Dimensions: O.D. 6.4 mm+/-0.1~0.05 mm.</li> <li>• Thickness: 1.15 mm~1.27 mm.</li> <li>• Weight per mt.: 18 g/1 m</li> <li>• Operating Pressure: 150 psi</li> <li>• Bursting Pressure: 500 psi</li> <li>• Operating Temperature: 4 °C~42 °C</li> <li>• Material: PE</li> </ul>
<b>CAR4020-W</b>	<b>CAR4020-W</b>
Matassa 300 mt. tubo flessibile 1/4", Bianco	300 mt. 1/4" Coil of Flexible Tubing - White
<ul style="list-style-type: none"> <li>• Dimensioni: O.D. 6.4 mm+/-0.1~0.05 mm.</li> <li>• Spessore: 1.15 mm~1.27 mm.</li> <li>• Peso al mt.: 18 g/1 m</li> <li>• Pressione di esercizio: 150 psi</li> <li>• Pressione di scoppio: 500 psi</li> <li>• Temperatura di esercizio: 4 °C~42 °C</li> <li>• Materiale: PE</li> </ul>	<ul style="list-style-type: none"> <li>• Dimensions: O.D. 6.4 mm+/-0.1~0.05 mm.</li> <li>• Thickness: 1.15 mm~1.27 mm.</li> <li>• Weight per mt.: 18 g/1 m</li> <li>• Operating Pressure: 150 psi</li> <li>• Bursting Pressure: 500 psi</li> <li>• Operating Temperature: 4 °C~42 °C</li> <li>• Material: PE</li> </ul>
<b>CAR4020-W-3/8"</b>	<b>CAR4020-W-3/8"</b>
Matassa 150 mt. tubo flessibile 3/8", Bianco	150 mt. 3/8" Coil of Flexible Tubing - White
<ul style="list-style-type: none"> <li>• Dimensioni: O.D. 9.6 mm+/-0.1~0.05 mm.</li> <li>• Spessore: 1.55 mm~1.67 mm.</li> <li>• Peso al mt.: 37 g/1 m</li> <li>• Pressione di esercizio: 150 psi</li> <li>• Pressione di scoppio: 500 psi</li> <li>• Temperatura di esercizio: 4 °C~42 °C</li> <li>• Materiale: PE</li> </ul>	<ul style="list-style-type: none"> <li>• Dimensions: O.D. 9.6 mm+/-0.1~0.05 mm.</li> <li>• Thickness: 1.55 mm~1.67 mm.</li> <li>• Weight per mt.: 37 g/1 m</li> <li>• Operating Pressure: 150 psi</li> <li>• Bursting Pressure: 500 psi</li> <li>• Operating Temperature: 4 °C~42 °C</li> <li>• Material: PE</li> </ul>
<b>CAR-T-FC</b>	<b>CAR-T-FC</b>
Tagliatubi 1/4" - 3/8" e leva clip.	Tube cutter 1/4" - 3/8" and clip remover.
Confezione: 4 pz.	Packaging: 4 pcs.



## DEBATTERIZZATORI A RAGGI UV UV WATER STERILIZERS

### Debatterizzatori a Raggi UV-C Completi Complete UV Water Sterilizers

Il sistema di debatterizzazione UV è un metodo efficiente e rapido di disinfezione dell'acqua senza l'uso di calore o agenti chimici. Questo sistema utilizza la luce ultravioletta per uccidere rapidamente ed efficacemente, batteri, virus ed altri micro-organismi presenti nell'acqua. I debatterizzatori UV possono essere utilizzati in ambienti domestici, ospedali, industrie, ambulatori medici di diverso tipo e molto altro.

*The Ultraviolet Water Sterilizer is an efficient and rapid method of water disinfection without the use of heat or dangerous chemicals. The system uses ultraviolet light to quickly & efficiently kill bacteria, virus and other micro-organisms in the water. The UV water sterilizers can be used at home, hospitals, factories, different medical clinics, etc.*

Codice Code	CAR7000B	CAR7003B	CAR7004B	CAR704B/T-4PIN_K	CAR7005B	CAR7006B	CAR7016B/T-4PIN_K	CAR7007B
Lampada UV UV Lamp	4W	6W	11W	11W	16W	30W	40W	55W
Dosaggio UV UV Dosage	>30000 (u W-sec/cm <sup>2</sup> )	>30000 (u W-sec/cm <sup>2</sup> )	>30000 (u W-sec/cm <sup>2</sup> )	>30000 (u W-sec/cm <sup>2</sup> )	>30000 (u W-sec/cm <sup>2</sup> )	>30000 (u W-sec/cm <sup>2</sup> )	>30000 (u W-sec/cm <sup>2</sup> )	>30000 (u W-sec/cm <sup>2</sup> )
Materiale corpo debatterizzatore Sterilizer Housing Material	304ss	304ss	304ss	304ss	304ss	304ss	304ss	304ss
Tasso flusso in acqua limpida e pulita Flow rate in clear clean water	0,32 gpm	0,32 gpm	0,8 gpm	0,8 gpm	1,6 gpm	6,4 gpm	6,4 gpm	9,6 gpm
Tasso flusso acqua distillata-osmotizzata Flow rate in clear clean RO water	0,4 gpm	1,0-0,4 gpm	1,2 gpm	1,2 gpm	2 gpm	8 gpm	8 gpm	12 gpm
Voltaggio Voltage	220-240V - 50Hz	220-240V - 50Hz	220-240V - 50Hz	220-240V - 50Hz	220-240V - 50Hz	220-240V - 50Hz	220-240V - 50Hz	220-240V - 50Hz
Durata lampada Lamp service life	8000h	8000h	8000h	8000h	8000h	8000h	8000h	8000h
Allarme per malfunzionamento Lamp failure alarm	LED + Alarm	LED + Alarm	LED + Alarm	LED + Alarm	LED + Alarm	LED & alarm	LED & alarm	LED & alarm
Timer	Yes	Yes	Yes	Yes	Yes	Yes	Yes	Yes
Porta ingresso-uscita (inch) Inlet-Out connection size (Inch)	1/4" QF	1/4" QF	1/4" QF	1/4" QF	1/4" QF	1/2"	3/4" QF	3/4" QF
Pressione Max. Max Operative Pressure	6 bar (87 psi)	6 bar (87 psi)	6 bar (87 psi)	6 bar (87 psi)	6 bar (87 psi)	7 bar (102 psi)	7 bar (102 psi)	7 bar (102 psi)
Dimensioni (mm) Dimensions (mm)	Ø50x200	Ø50x260	Ø50x260	Ø50,8x285	Ø64x350	Ø64x964	Ø63,5x890	Ø64x964
Peso lordo Gross weight	0,9 Kg	1 Kg	1 Kg	1 Kg	1,5 Kg	3,5 Kg	3,5 Kg	3,5 Kg

Tutti i debatterizzatori vengono forniti completi di: Ballast, Clip, Cavetto, Lampada Philips.  
All Water Sterilizers are supplied with: Ballast, Clips, Cable, Philips Lamp.



## DEBATTERIZZATORI A RAGGI UV UV WATER STERILIZERS

### Debatterizzatori a Raggi UV-C di Grandi Portate Big Capacity UV Water Sterilizers

Codice Code	CAR7008B	CAR7009B	CAR7010B	CAR7011B	CAR7012B	CAR7013B	CAR7014B	CAR7015B
Lampada UV UV Lamp	110W (55Wx2)	165W (55Wx3)	220W (55Wx4)	275W (55Wx5)	330W (55Wx6)	385W (55Wx7)	440W (55Wx8)	550W (55Wx10)
Dosaggio UV UV Dosage	>30000 (u W-sec/cm <sup>2</sup> )	>30000 (u W-sec/cm <sup>2</sup> )	>30000 (u W-sec/cm <sup>2</sup> )	>30000 (u W-sec/cm <sup>2</sup> )	>30000 (u W-sec/cm <sup>2</sup> )	>30000 (u W-sec/cm <sup>2</sup> )	>30000 (u W-sec/cm <sup>2</sup> )	>30000 (u W-sec/cm <sup>2</sup> )
Materiale corpo debatterizzatore Sterilizer Housing Material	304ss	304ss	304ss	304ss	304ss	304ss	304ss	304ss
Tasso flusso in acqua limpida e pulita Flow rate in clear clean water	19,2 gpm	28,8 gpm	38,4 gpm	48 gpm	57,6 gpm	67,2 gpm	76,8 gpm	100 gpm
Tasso flusso acqua distillata-osmottizzata Flow rate in clear clean RO water	24 gpm	36 gpm	48 gpm	60 gpm	72 gpm	84 gpm	96 gpm	120 gpm
Voltaggio Voltage	220-240V - 50Hz	220-240V - 50Hz	220-240V - 50Hz	220-240V - 50Hz	220-240V - 50Hz	220-240V - 50Hz	220-240V - 50Hz	220-240V - 50Hz
Durata lampada Lamp service life	8000h	8000h	8000h	8000h	8000h	8000h	8000h	8000h
Allarme per malfunzionamento Lamp failure alarm	LED & alarm	LED & alarm	LED & alarm	LED & alarm	LED & alarm	LED & alarm	LED & alarm	LED & alarm
Timer	Yes	Yes	Yes	Yes	Yes	Yes	Yes	Yes
Temperatura Max. di lavoro Max. working Temperature	90 °C	90 °C	90 °C	90 °C	90 °C	90 °C	90 °C	90 °C
Porta ingresso-uscita (inch) Inlet-Out connection size (Inch)	1"	1½"	2"	2"	3"	3"	3"	3"
Pressione Max. Max Operative Pressure	8 bar	8 bar	8 bar	8 bar	8 bar	8 bar	8 bar	8 bar
Dimensioni (mm) Dimensions (mm)	Ø140x970x220	Ø140x970x220	Ø180x970x382	Ø220x970x422	Ø220x970x422	Ø260x970x500	Ø260x970x500	Ø260x970x500
Peso lordo Gross weight	17 Kg	18 Kg	19 Kg	21 Kg	22,50 Kg	23 Kg	24 Kg	30 Kg

**N.B. SU RICHIESTA è possibile fornire DEBATTERIZZATORI con PORTATA MAGGIORE, fino a 880W.**

**N.B. ON DEMAND WATER STERILIZERS with BIGGER CAPACITY are available, until 880W.**

**CAR7008B**



**CAR7009B**



**CAR7014B**



Lampade PHILIPS  
PHILIPS Lamps



Codice Code	Attacco Cap/Base	Potenza Lampada Wattage W
CAR7100B	TUV TL - G5	4
CAR7103B	TUV TL - G5	6
CAR7109B	TUV PL-S - G23	9-PLS
CAR7104B	TUV TL - G5	11
CAR7104SE	4P SE	11
CAR7104PL-S	2P G23	11
CAR7105B	TUV TL - G5	16
CAR7113B	TUV TL - 4P SE	16
CAR7110B	TUV T8 - G13	25
CAR7106B	TUV T8 - G13	30
CAR7112B	T5 HE 4P SE	40
CAR7107B	TUV T8 - G13	55
CAR7111B	T5 HO 4P SE	75



N.B. SU RICHIESTA E' POSSIBILE FORNIRE ALTRI TIPI DI LAMPAD E  
NON PRESENTI A CATALOGO

N.B. ON DEMAND MANY ADDITIONAL TYPES OF PHILIPS LAMPS ARE AVAILABLE



### NUOVO MODULO UVC LED PHILIPS NEW PHILIPS UVC LED MODULE

La prima soluzione di NaturalTrust è un modulo che è stato progettato per adattarsi in un serbatoio d'acqua. Emette radiazioni UVC che disattivano e prevengono la crescita di batteri, virus e altri microrganismi. Il modulo disinfetta l'acqua e le pareti del serbatoio; riduce la presenza di cattivi odori e germi che si accumulano dentro il dispositivo, richiede meno manutenzione e non riscalda l'acqua.

Per le sue piccole dimensioni, si adatta agli elettrodomestici dove le lampade convenzionali non possono essere installate, come frigoriferi, macchine da caffè, umidificatori d'aria, fabbricatori di ghiaccio, Water dispenser, taniche e serbatoi per imbarcazioni, beccucci di erogazione, case dell'acqua, ecc.

*The first NaturalTrust solution is a module studied to fit in water tanks. It emits UVC radiation that deactivate bacteria, virus, and other micro-organisms and prevent them from growing. The module sterilizes water and the tank walls, it reduces bad odors and germs in the device, it requires less maintenance and it does not heat up water.*

*Because of its small size, it fits appliances where conventional lamps cannot be integrated, such as fridges, coffee machines, air humidifiers, ice makers, water dispensers, boat reservoirs, spreading spouts, water houses, etc.*

Codice Code	Descrizione Description	Voltaggio Voltage	Potenza Assorbita Power Consumption	Radiazione Max Max Radiation
CAR7017UVC-N	Modulo UVC LED con attacco Filetto UVC LED Module with Thread connection	12 - 24 VDC	Max 0.8 W	278 nm +/- 5nm
CAR7017UVC-S	Modulo UVC LED con attacco Snap UVC LED Module with Snap connection			

Codice Code	Descrizione Description
CAR7017T	Trasformatore per Modulo UVC Led UVC LED Module Transformer

CAR7017UVC-S

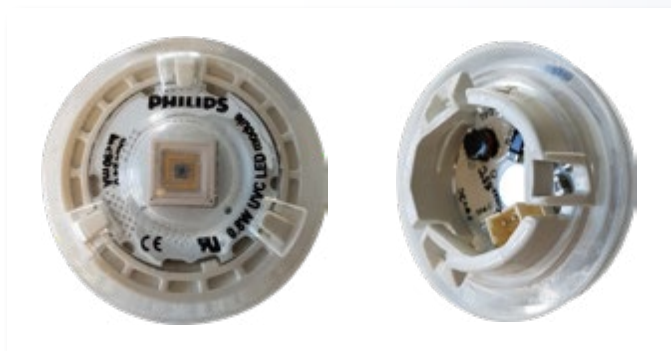

CAR7017UVC-N

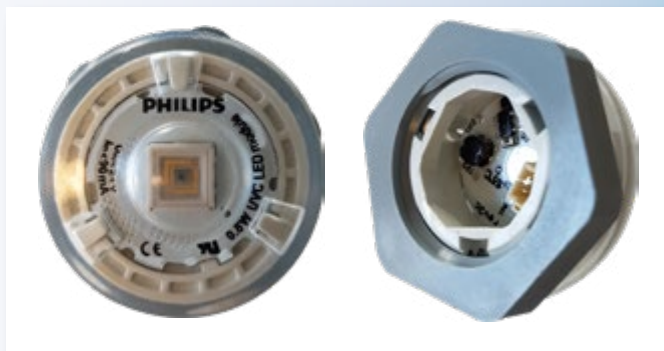

CAR7017C



CAR7017T





## DEBATTERIZZATORI A RAGGI UV UV WATER STERILIZERS

Ricambi per debatterizzatori UV 304ss - Spare Parts for UV Water Sterilizers - 304ss  
CAR7000B, CAR7003B, CAR7004B, CAR7005B, CAR7006B, CAR7007B

### O-Ring per Quarzo

### O-Rings for Quartz

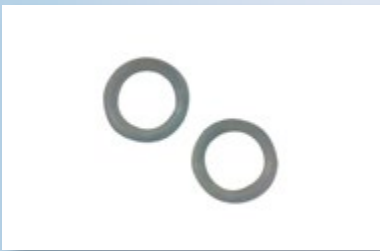

Codice Code	Descrizione Description
CAR7401	O-ring per quarzo da 4W O-ring for quartz 4W
CAR7402	O-ring per quarzo da 6 - 11W O-ring for quartz 6 - 11W
CAR7403	O-ring per quarzo da 16W O-ring for quartz 16W
CAR7404	O-ring per quarzo da 30 - 55W O-ring for quartz 30 - 55W

### Tappi

### Caps



Codice Code	Descrizione Description
CAR7004B/TCUP	Tappo con foro 11W Cap with hole 11W
CAR7005B/TCUP	Tappo con foro 16W Cap with hole 16W
CAR7004B/T CUP2	Tappo senza foro 11W Cap without hole 11W
CAR7005B/T CUP2	Tappo senza foro per debatterizzatore 16W Cap without hole for water sterilizer 16W
CAR7008B/T CUP	Tappo con foro per debatterizzatore da 55W in su Cap with hole for water sterilizer 55W and more
CAR7008B/T CUP2	Tappo senza foro per debatterizzatore da 55W in su Cap without hole for water sterilizer 55W and more

### Cavetti con spinotto per Ballast

### Ballast Wires with Pins



Codice Code	Descrizione Description
CAR7304	Cavetto con spinotto per Ballast Debatt. 4W Ballast Wire with pins for 4W UV Lamp
CAR7305	Cavetto con spinotto per Ballast Debatt. 6 - 11W Ballast Wire with pins for 6 - 11W UV Lamp
CAR7306	Cavetto con spinotto per Ballast Debatt. 16W Ballast Wire with pins for 16W UV Lamp
CAR7307	Cavetto con spinotto per Ballast Debatt. 30 - 55W Ballast Wire with pins for 30 - 55W UV Lamp

## DEBATTERIZZATORI A RAGGI UV UV WATER STERILIZERS

**Ricambi per debatterizzatori UV 304ss - Spare Parts for UV Water Sterilizers - 304ss**  
**CAR7000B, CAR7003B, CAR7004B, CAR7005B, CAR7006B, CAR7007B**

<b>Tubi di Quarzo</b>	<b>Quartz for UV Lamps</b>
-----------------------	----------------------------

Codice Code	Descrizione Description	Ingombri (mm.) Size (mm.)
<b>CAR7208</b>	Tubo di Quarzo per lampada 4W <i>Quartz for 4W Philips Lamp</i>	Ø 23x19x180
<b>CAR7209</b>	Tubo di Quarzo per lampada 6 - 11W <i>Quartz for 6 - 11W Philips Lamp</i>	Ø 23x19x250
<b>CAR7204</b>	Tubo di Quarzo per lampada 16W <i>Quartz for 16W Philips Lamp</i>	Ø 24x20x330
<b>CAR7205</b>	Tubo di Quarzo per lampada 30W <i>Quartz for 30W Philips Lamp</i>	Ø 34x30x950
<b>CAR7210</b>	Tubo di Quarzo per lampada 55W <i>Quartz for 55W Philips Lamp</i>	Ø 34x30x950



<b>Ballast Elettronico</b>	<b>Electronic Ballast</b>
----------------------------	---------------------------

Codice Code	Descrizione Description
<b>CAR7301</b>	Ballast per lampade 4 - 6 - 11 - 16W Su Specifica richiesta <i>Electronic ballast for 4 - 6 - 11 - 16W Lamps on Specific Demand</i>
<b>CAR7302</b>	Ballast Elettronico per Lampade da 30W <i>Electronic ballast for 30W Lamps</i>
<b>CAR7303</b>	Ballast Elettronico per Lampade da 55W <i>Electronic ballast for 55W Lamps</i>
<b>CAR7308</b>	Ballast Elettronico per Lampade da 11W - 4 PIN <i>Electronic ballast for 11W - 4 PIN Lamps</i>
<b>CAR7309</b>	Ballast Elettronico per Lampade da 40W - 4 PIN <i>Electronic ballast for 40W - 4 PIN Lamps</i>
<b>CAR-BALL110V/S</b>	Ballast Elettronico per lampade 4/6W - Spina schuko 110V <i>Electronic Ballast for 4/6W lamp - Schuko plug 110V</i>



## ADDOLCITORI D'ACQUA WATER SOFTENERS

### Addolcimento dell'Acqua Water Softening

Addolcitori ed addolcimento dell'acqua	Water Softeners & Water Softening
<p>Installare un addolcitore apporta numerosi e notevoli vantaggi:</p> <ul style="list-style-type: none"> <li>• Maggiore durata degli impianti;</li> <li>• Protezione della caldaia, delle tubazioni e della rubinetteria;</li> <li>• Minori costi energetici e di manutenzione;</li> <li>• Minori consumi di detersivi;</li> <li>• Pulizie più facili, eliminazione delle macchie di calcare;</li> <li>• Migliore qualità dell'acqua per stoviglie, biancheria, cottura dei cibi;</li> <li>• Maggiore protezione per l'igiene personale, della pelle e dei capelli.</li> </ul>	<p><i>Installing a Water Softener gets many different advantages:</i></p> <ul style="list-style-type: none"> <li>• <i>It extends the life of plants</i></li> <li>• <i>It defends the heating systems, the pipes, the taps;</i></li> <li>• <i>It reduces energy costs and maintenance;</i></li> <li>• <i>It decreases the consumption of detergents;</i></li> <li>• <i>It facilitates the cleanance and it eliminates scale spots;</i></li> <li>• <i>It improves the quality of water for dishes, sheets and food cooking;</i></li> <li>• <i>It improves the personal hygiene protection, the hair and the skin.</i></li> </ul>
<p>Dove è richiesta l'eliminazione totale o parziale del calcare dall'acqua, il sistema più adatto è l'addolcitore con sistema di Resine e Sali.</p> <p>Tale sistema può essere di due tipologie:</p> <ul style="list-style-type: none"> <li>• Volumetrico: che lavora in base al flusso che passa in questo momento</li> <li>• Temporizzato: che lavora con cicli programmati a tempo.</li> </ul>	<p><i>If you want to totally or partially eliminate the scale of water, you should install a water softener with resin &amp; salt.</i></p> <p><i>This system can be:</i></p> <ul style="list-style-type: none"> <li>• <i>Volumetric: which works according to the flow rate;</i></li> <li>• <i>With Timer: which works with time pre-set cycles.</i></li> </ul>
<p><b>Parametri necessari:</b></p> <ol style="list-style-type: none"> <li>1. Durezza dell'acqua in gradi Francesi (°F)</li> <li>2. Consumo d'acqua giornaliero (in ambito domestico si può considerare 150-200 Litri/giorno/persona)</li> <li>3. Numero di consumatori .</li> </ol>	<p><b>Necessary Parameters:</b></p> <ol style="list-style-type: none"> <li>1. <i>Hardness of the water (°F)</i></li> <li>2. <i>Daily water consumption (for domestic use: about 150-200 Liters/day/person)</i></li> <li>3. <i>Number of consumers.</i></li> </ol>



## ADDOLCITORI D'ACQUA WATER SOFTENERS

### Livelli di durezza dell'acqua Hardness Water Levels

Durezza dell'acqua Hardness of the water	Gradi di durezza °F (Gradi francesi) Hardness of the water °F (French degrees)	Gradi di durezza °D (Gradi tedeschi) Hardness of the water °D (German degrees)
Acqua molto dolce Very soft water	0-4	0-2,25
Acqua dolce Soft water	4-15	2,25-8,50
Acqua media Moderately Hard	15-30	2,25-17
Acqua dura Hard Water	30-40	17-22,50
Acqua molto dura Very Hard Water	> 35	> 19,70

Conversione / Transformation: 1 °F = 0,56 °D / 1 °D = 1,78 °F

### Schema di installazione Installation Scheme

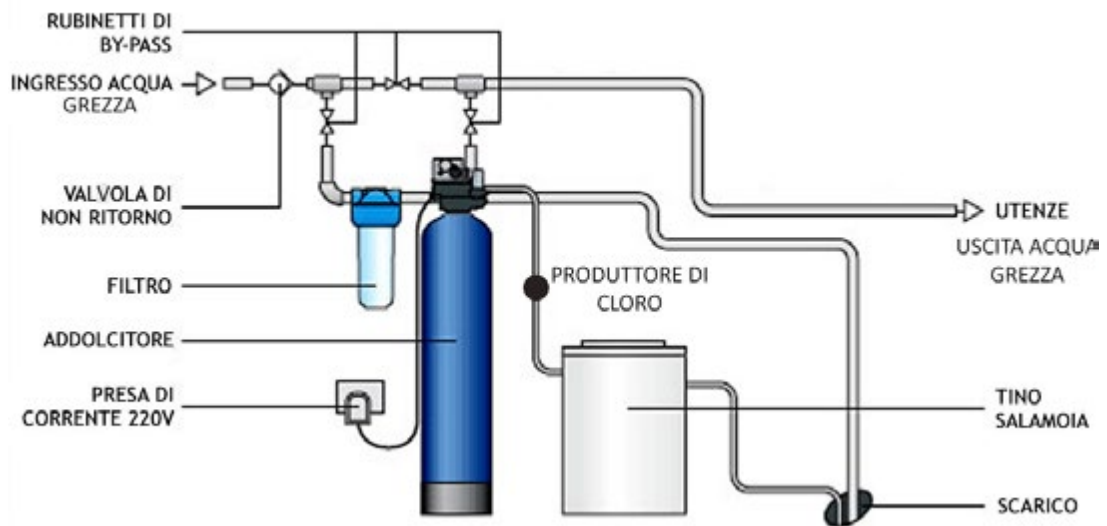

## ADDOLCITORI WATER SOFTENERS

### Addolcitori Uso Residenziale ed Industriale Residential & Industrial Water Softeners

CODICE CODE	VALVOLA VALVE	RESINA RESIN Litri Liters	TIPO TYPE	ATTACCHI CONNECTIONS	PORTATA MAX MAX CAPACITY mc/h	CAPACITA' SCAMBIO EXCHANGE CAPACITY Mc °F	CONSUMO SALE SALT CON- SUMPTION	PERDITA CARICO PRESSURE LOSS bar	DIMENSIONI LxPxH (mm) DIMENSIONS LxWxH (mm)
CAA200T	255/740	4,5	JUNIOR 13	3/4"	0,8	25	0,75	0,23	260x435x340
CAA212T	255/440	8	MINI	1"	1	44	1,2	0,39	320x500x670
CAA212V	255/460	8	MINI	1"	1	44	1,2	0,39	320x500x670
CAA237T	255/440	18	MAXI	1"	1,4	99	2,7	0,78	320x500x1140
CAA237V	255/460	18	MAXI	1"	1,4	99	2,7	0,78	320x500x1140
CAA478T	255/440	28	MAXI	1"	2,3	138	3,8	1,09	320x500x1140
CAA478V	255/460	28	MAXI	1"	2,3	138	3,8	1,09	320x500x1140
CAA477T	255/440	28	DOPPIO	1"	2,3	138	3,8	1,09	TINO/MAIN: 380x790 BOMBOLA/BRINE TANK: 254x1089
CAA477V	255/460	28	DOPPIO	1"	2,3	138	3,8	1,09	TINO/MAIN: 380x790 BOMBOLA/BRINE TANK: 254x1089
CAA400T	255/440	38	DOPPIO	1"	2,4	193	5,3	0,85	TINO/MAON: 380x790 BOMBOLA/BRINE TANK: 254x1318
CAA400V	255/460	38	DOPPIO	1"	2,4	193	5,3	0,85	TINO/MAIN: 380x790 BOMBOLA/BRINE TANK: 254x1318
CAA402T	255/440	47	DOPPIO	1"	2,5	248	6,8	1,02	TINO/MAIN: 380x790 BOMBOLA/BRINE TANK: 254x1572
CAA500T	278/962T	100	DOPPIO	1½"	8	605	16,5	1,48	TINO/MAIN: 500x1080 BOMBOLA/BRINE TANK: 406x1851
CAA500V	278/962T	100	DOPPIO	1½"	8	605	16,5	1,48	TINO/MAIN: 500x1080 BOMBOLA/BRINE TANK: 406x1851
CAA635T	278/962T	160	DOPPIO	1½"	9	880	24,0	1,56	TINO/MAIN: 635x1150 BOMBOLA/BRINE TANK: 457x1851
CAA635V	278/962T	160	DOPPIO	1½"	9	880	24,0	1,56	TINO/MAIN: 635x1150 BOMBOLA/BRINE TANK: 457x1851

**N.B. SU RICHIESTA E' POSSIBILE FORNIRE ALTRI TIPI DI ADDOLCITORI NON PRESENTI A CATALOGO**

**N.B. ON DEMAND ADDITIONAL TYPES OF WATER SOFTENERS ARE AVAILABLE**



**Polifosfati**  
**Polyphosphates**

I Polifosfati si dividono in 2 famiglie:

- Ad esclusivo **USO DOMESTICO (NON ALIMENTARE)**.  
Con funzione protezione anticalcare e anticorrosione di lavatrici, lavastoviglie, ecc.
- Ad **USO ALIMENTARE**, destinato ai filtri per il trattamento dell'acqua da bere. I filtri con polifosfati alimentari vengono utilizzati anche per le macchine da caffè, per la loro azione di microfiltrazione ed anticalcare.

Una volta disciolti nell'acqua svolgono un' azione Antincroscante ed Anticorrosiva, questi effetti sono massimi quando l'acqua ha un valore di pH compreso fra 6 e 7.

There are 2 groups of Polyphosphates:

- For exclusive **DOMESTIC (NON-FOOD) use**.  
With anti-corrosion and anti-scale protection functions for washing machines, dishwashers, etc.
- **FOOD grade**, ideal for drinking water filters.  
The filters with polyphosphates food-use are also used for coffee machines, because of their microfiltration & anti-scale action.

When they are dissolved in water, they have an Anti-scale & Anti-corrosion action; these effects are better when the pH water value is between 6 and 7.

<b>CAR3008-M</b>	<b>CAR3008-M</b>
Kit minerali di magnesio per refill • Diametro grani: 1.5 - 2 mm	Magnesium minerals kit for refill • Grains Diameter: 1.5 - 2 mm
• Analisi chimica: Ca - 40,30% Mg - 26,50% Fe2 - 03 0,05% Al2O3 - 0,10% CO2+H2O - 32,50% • Confezione: da 1 Kg	• Chemical Analysis: Ca - 40,30% Mg - 26,50% Fe2 - 03 0,05% Al2O3 - 0,10% CO2+H2O - 32,50% • Packaging: 1 Kg bag
<b>CAR-MAGNESIO</b>	<b>CAR-MAGNESIO</b>
Sali di magnesio • Diametro grani: 0,5 - 2,5 mm • Confezione: Sacco da 25 Kg	Magnesium grains • Grains Diameter: 0,5 - 2,5 mm • Packaging: 25 Kg bag
<b>CAR3008-C</b>	<b>CAR3008-C</b>
Kit minerali di calcio per refill • Diametro grani: 3.5 mm	Calcium minerals kit for refill • Grains Diameter: 3.5 mm
• Analisi chimica: CaCO3+MgCO3 (calcio) d.97,6% MgCO3 (magnesio) d.0,8% FeO3 (ematite) d.0,4% HCL d.1,5% • Caratteristiche fisiche: Densità 2,7g/cm <sup>2</sup> Punto di rottura 1,68 Durezza (scala Mohs) 3 • Caratteristiche tecniche: Umidità (ISO787/2) d.0,2% Analisi (ISO787) > 4mm 1,5% <3,15mm 42,5% • Utilizzo: Acquedotti Peso specifico: 1,3 g/cm <sup>2</sup> PH- ISO 787/9: 9 • Confezione: da 1 Kg	• Chemical Analysis: CaCO3+MgCO3 (calcium) >97,6% MgCO3 (magnesium) >0,8% FeO3 (hematite) >0,4% HCL >1,5% • Physical Properties: Density 2,7g/cm <sup>2</sup> Failure Point 1,68 Hardness (Mohs Hardness Scale) 3 • Technical Specifications: Moisture (ISO787/2) >0,2% Analysis (ISO787) >4mm 1,5% <3,15mm 42,5% • Utilization: Waterworks Specific Weight: 1,3 g/cm <sup>2</sup> PH- ISO 787/9: 9 • Packaging: 1 Kg bag
<b>CAR-CALCIO</b>	<b>CAR-CALCIO</b>
Sali di calcio • Diametro grani: 3.5 mm • Confezione: Sacco da 25 Kg	Calcium grains • Grains Diameter: 3.5 mm • Packaging: 25 Kg bag



**Polifosfati Alimentari**  
**Food Grade Polyphosphates**



CA-5/15POL	CA-5/15POL
Polifosfati di TIPO ALIMENTARE. • Polifosfati in cristalli bianchi 5/15 mm	FOOD GRADE polyphosphates . • Polyphosphates in white crystals 5/15 mm
• Possono essere inseriti all'interno dei nostri contenitori: CAR3014T - CAR3014W - CAR3013 - CAR3008 - CAR3008-2 • Confezione: fustino 25 Kg	• They can be placed inside our Filter Cartridges: CAR3014T - CAR3014W - CAR3013 - CAR3008 - CAR3008-2 • Packaging: 25 Kg bag

**Tormalina**  
**Tourmaline**



CAR-0025-TO	CAR-0025-TO
Sfere di ceramica TORMALINA	TOURMALINE Energy Balls
Specifiche: • Diametro sfera: 2-25 mm • Colore: Grigio	Specifications: • Diameter: 2-25 mm • Color: Gray
1. La tormalina viene utilizzata per ottenere una micro-elettrolisi dell'acqua, rendendola alcalina e disinfettata. 2. Le sfere di ceramica di tormalina possono migliorare diverse patologie del derma, quali dermatiti atopiche, ecc. • Utilizzo: per varie tipologie di depuratori d'acqua, per erogatori e sistemi di acqua potabile, ecc. • Confezione: Sacco da 25 Kg	• Tourmaline ceramic balls are used to obtain a water micro-electrolysis action. Water becomes alkaline and disinfected. • Tourmaline ceramic balls can handle atopic dermatitis while bathing. • Application: for different types of water purifier, drinking water dispenser and equipments, etc. • Packaging: 25 Kg bag

**Carboni Attivi**  
**Mineral Activated Carbons**

Carboni attivi - GAC				Activated Carbons - GAC			
I carboni attivi possono essere di origine minerale o vegetale. <ul style="list-style-type: none"> <li>• Riducono la presenza di cloro, cloruri e composti organici</li> <li>• Eliminano sostanze in sospensione e per questo necessitano di un controlavaggio periodico che ripristini l'efficienza filtrante</li> <li>• Confezione: Sacco da 25 Kg (Volume 47 l)</li> </ul>				Activated carbons can be mineral or vegetal type <ul style="list-style-type: none"> <li>• They reduce chlorine and organic contaminants</li> <li>• They eliminate suspended substances, for this reason they need a periodic backwashing to restore the filtering efficiency</li> <li>• Packaging: 25 Kg bag (Volume 47 l)</li> </ul>			
Codice Article code	Tipo Type	Origine Origin	Uso alimentare Human Use	Granulometria Size (mm)	Densità apparente Bulk density (g/l)	BET (m <sup>2</sup> /g)	Indice iodico Iodine number (mg/g)
CaaRA204	SC45 Cilindrico Cylindrical	Minerale Mineral	NO	4	530	700	750
CaaRA206	GAC DCN 1000 8x30	Vegetale Vegetal	SI'/YES	0,5 -2,4	550	1100	1000



**Resine**  
**Resins**

Resina Cationica				Cation-Exchange Resin			
Resina cationica - Food-grade - per addolcimento <ul style="list-style-type: none"> <li>• Struttura polimerica stirolica in gel</li> <li>• Rimuove durezza dovuta a calcio e magnesio nell'acqua.</li> <li>• Rigenerabile con cloruro di sodio (sale) - Capacità di scambio dipendente dalla quantità di sale impiegato nella rigenerazione</li> <li>• Confezione: Sacco da 25 l (20 Kg)</li> </ul>				Cation-Exchange Resin - Food-Grade - for softening applications <ul style="list-style-type: none"> <li>• Polystyrene gel structure</li> <li>• It removes water hardness due to calcium and magnesium</li> <li>• Regeneration with sodium chloride (salt)                             <ul style="list-style-type: none"> <li>- Exchange capacity depends largely on the amount of salt used in the regeneration</li> </ul> </li> <li>• Packaging: 25 l bag (20 Kg)</li> </ul>			
Codice Article code	Tipo Type	Struttura Polimero Polymer Structure	Uso alimentare Human Use	Granulometria Size mm	Ritenzione idrica Moisture retention Na+Form	Capacità scambio Capacity eq/l	
CaaRA310-T	Purolite Forte Purolite Strong	Polistirene & DVB	SI/YES	+1,2 <5% - 0,3 <1%	46-50% Na+	Min. 1,9 Na+	
<b>Fino Esaurimento Scorte - While Stock Lasts</b>							
CaaRA310	Pure Pure	Polistirene + 8% DVB	SI/YES	+1,2 <5% - 0,3 <1%	43/48% Na+ 50/56% H+	Min. 2,0 Na+ Min. 1,9 H+	

**SALI - POLIFOSFATI ALIMENTARI - RESINE & MEZZI FILTRANTI**  
**SALTS - FOODGRADE POLYPHOSPHATES - RESINS & FILTERING MEDIA**

**Resine**  
**Resins**



<b>CA-MB-20</b>	<b>CA-MB-20</b>
Resina a letto misto Amberlite MB-20 (Lt)	<i>Amberlite MB-20 (Lt) Mixed Bed Resin</i>
<ul style="list-style-type: none"> <li>• Confezionata e venduta esclusivamente in sacchi da 25 l= 20 Kg</li> </ul>	<ul style="list-style-type: none"> <li>• <i>Packaging: 25 l= 20 Kg bag</i></li> </ul>



<b>CaaRA370</b>	<b>CaaRA370</b>
Resina a letto misto Pure Resin PMB101-2 (Lt)	<i>PMB101-2 Mixed Bed Pure Resin (Lt)</i>
<ul style="list-style-type: none"> <li>• Resina a scambio ionico a letto misto e in miscela di gel. Il primo tipo a base forte (resina anionica) e il secondo tipo a base acida forte (cationica). La conduttività si stima attorno al 0.1us/cm. Adatto ad un uso con cartucce rigenerabili o non rigenerabili; per deionizzazione, con un alto grado di rimozione di silicio e depurazione acqua.</li> <li>• Confezionata e venduta esclusivamente i sacchi da 25 l= 20 Kg</li> </ul>	<ul style="list-style-type: none"> <li>• <i>High capacity mixed bed ion exchange resin consisting of a mixture of a gel. Type I strong base anion resin &amp; a gel strong acid cation resin, for direct water purification. The conductivity is about 0.1us/cm. Suitable for use in regenerable or non-regenerable cartridges; for deionization with high silica removal efficiency &amp; refine water for electrical home applications.</i></li> <li>• <i>Packaging: 25 l = 20 Kg bag</i></li> </ul>



**D.M. 174**

**Testo estralato dal D.m. del 6 aprile 2004, n. 174**

Ministero della Salute. Regolamento concernente i materiali e gli oggetti che possono essere utilizzati negli impianti fissi di captazione, trattamento, adduzione e distribuzione delle acque destinate al consumo umano.

**Capo 1**

**Disposizioni generali**

**Art. 1.**

1. Le disposizioni del presente regolamento definiscono le condizioni alle quali devono rispondere i materiali e gli oggetti utilizzati negli impianti fissi di captazione, di trattamento, di adduzione e di distribuzione delle acque destinate al consumo umano, di cui al decreto legislativo 2 febbraio 2001, n. 31. Le presenti disposizioni si applicano ai materiali degli impianti nuovi e a quelli utilizzati per sostituzioni nelle riparazioni, a partire da dodici mesi dalla data di pubblicazione del presente regolamento, nella Gazzetta Ufficiale della Repubblica italiana, salvo diverse indicazioni riportate nel testo.

**Art. 2.**

1. I materiali e gli oggetti considerati nell'articolo 1 del presente regolamento, così come i loro prodotti di assemblaggio (gomiti, valvole di intercettazione, guarnizioni ecc.), devono essere compatibili con le caratteristiche delle acque destinate al consumo umano, quali definite nell'allegato I del decreto legislativo n. 31 del 2001. Inoltre essi non devono, nel tempo, in condizioni normali o prevedibili d'impiego e di messa in opera, alterare l'acqua con essi posta a contatto:

- a) sia conferendone un carattere nocivo per la salute;
  - b) sia modificandone sfavorevolmente le caratteristiche organolettiche, fisiche, chimiche e microbiologiche.
2. I materiali e gli oggetti non devono, nel tempo, modificare le caratteristiche delle acque poste con essi in contatto, in maniera tale da non consentire il rispetto dei limiti vigenti negli effluenti dagli impianti di depurazione delle acque reflue urbane.
3. Le imprese che producono oggetti destinati a venire a contatto con acque destinate al consumo umano, sono tenute a controllare la rispondenza alle norme ad essi applicabili e a dimostrare di aver adeguatamente provveduto ai controlli e agli accertamenti necessari. Le imprese devono tenere a disposizione del Ministero della salute le informazioni che permettano di verificare il rispetto delle condizioni fissate dal presente regolamento. Ogni fornitura deve essere corredata da opportuna etichettatura o stampigliatura o marcatura attestante che gli oggetti di cui al comma 1 sono conformi alle norme del presente regolamento e, laddove non possibile, da idonea dichiarazione.

**Art. 3.**

1. Tutti i responsabili degli interventi di realizzazione o di ristrutturazione degli impianti fissi di captazione, di trattamento, di adduzione e di distribuzione delle acque destinate al consumo umano devono essere forniti, per i materiali impiegati, delle indicazioni previste dall'articolo 2, comma 2.

**Art. 4.**

1. Nel trasporto e nello stoccaggio dei materiali e degli oggetti di cui all'articolo 1 del presente regolamento, devono essere adottate misure idonee a prevenire fenomeni di contaminazione dei materiali e degli oggetti stessi, al fine di non deteriorare la qualità dell'acqua posta successivamente in contatto con essi.

**Capo 2**

**Disposizioni applicabili ai materiali costituenti le tubazioni, i raccordi, le guarnizioni e gli accessori**

**Art. 5.**

1. Le disposizioni del presente capo si applicano ai materiali costituenti le tubazioni, i raccordi, le guarnizioni e gli accessori utilizzati negli impianti fissi di captazione, di trattamento, di adduzione e di distribuzione delle acque destinate al consumo umano.

2. Possono essere utilizzati a contatto con le acque destinate al consumo umano esclusivamente:

- a) i metalli, le loro leghe ed i rivestimenti metallici elencati nell'allegato I del presente regolamento a condizione che la loro composizione ed i livelli di impurezze ammesse rispettino quanto previsto nello stesso allegato;
  - b) i materiali a base di leganti idraulici, compresi quelli in cui sono contenuti costituenti organici, gli smalti porcellanati, le ceramiche ed il vetro, a condizione che la loro composizione ed i livelli di impurezze ammesse rispettino quanto previsto nell'allegato II del presente regolamento;
  - c) le materie plastiche, le gomme naturali e sintetiche a condizione che la loro composizione ed i livelli di impurezze ammesse rispettino quanto previsto nell'allegato III del presente regolamento.
3. Qualora vi sia l'autorizzazione di uno Stato membro dell'Unione europea o facente parte dell'accordo sullo Spazio economico europeo, materiali e sostanze chimiche non previste dagli allegati I, II, III del presente regolamento possono essere impiegati a condizione che sia stata effettuata una valutazione igienico-sanitaria da parte di un organismo tecnico-scientifico riconosciuto dallo Stato membro. I criteri di valutazione utilizzati dallo Stato membro devono essere comparabili con quelli dell'articolo 6 del presente regolamento e la procedura di valutazione deve figurare in una pubblicazione ufficiale accessibile a tutti gli interessati.

**Allegato III**

(Articolo 5 del regolamento)

**MATERIE PLASTICHE, GOMME NATURALI E SINTETICHE CHE POSSONO ESSERE UTILIZZATE NEGLI IMPIANTI FISSI DI CAPTAZIONE, TRATTAMENTO, ADDUZIONE E DISTRIBUZIONE DELLE ACQUE DESTINATE AL CONSUMO UMANO**

La durata di validità della presente lista è fissata in cinque anni a decorrere dalla data di pubblicazione del presente regolamento. Le disposizioni del presente allegato concernono: le materie plastiche autorizzate per l'utilizzazione negli impianti fissi di captazione, trattamento, adduzione e distribuzione delle acque destinate al consumo umano (allegato IIIa); le gomme naturali e sintetiche utilizzate per la fabbricazione dei giunti e degli elementi di tenuta posti in contatto con le acque destinate al consumo umano (allegato IIIb); L'idoneità degli oggetti destinati a venire in contatto con l'acqua, fabbricati con i suddetti materiali, e' subordinata all'effettuazione del controllo della migrazione globale, della migrazione specifica qualora indicato per i costituenti di cui al punto 1 dell'allegato IIIa e al punto 1 dell'allegato IIIb, della migrazione di coadiuvanti e della migrazione di coloranti, con le modalità riportate in allegato IIIc. E' ammesso l'uso dei coloranti di cui agli articoli 12 e 18 del decreto ministeriale 21 marzo 1973 e successivi aggiornamenti, qualora nella suddetta legislazione non se ne vieti espressamente l'uso in contatto con acqua. Il controllo dell'idoneità degli oggetti deve essere effettuato sull'oggetto finito. Quando ciò non sia possibile, le determinazioni saranno eseguite su un provino rappresentativo del materiale che viene a contatto con l'acqua e quindi assimilabile a tutti gli effetti all'oggetto stesso, avente la stessa composizione e preparato con le stesse tecniche produttive. Le prove dovranno essere effettuate su oggetti nuovi o su provini, previo lavaggio secondo le modalità previste in allegato IIIc. Detti oggetti o provini saranno quindi posti in contatto con acqua distillata a 40 °C per 24 ore. I risultati delle prove di cessione vengono riferiti al volume in acqua degli oggetti pieni ed espressi in mg migranti/kg di acqua: in via subordinata, e solo quando ciò non sia possibile, in mg/dm<sup>2</sup>. In tale caso, il risultato verrà trasformato in mg migranti/kg di acqua moltiplicandolo per il fattore di conversione convenzionale 6. Per quanto riguarda la migrazione globale detti oggetti sono ritenuti idonei quando il residuo ottenuto dalla prova effettuata non sia superiore a 60 mg/kg per i costituenti di cui al punto 1 dell'allegato IIIa e non superiore a 50 mg/kg per i costituenti di cui al punto 1 dell'allegato IIIb.

Per quanto concerne la migrazione specifica, si applicano gli stessi criteri di espressione dei risultati e gli oggetti sono ritenuti idonei quando vengono rispettati i limiti specifici eventualmente indicati per le singole sostanze o gruppi di esse, di cui al punto 1 dell'allegato IIIa, e al punto 1 dell'allegato IIIb.

**Allegato IIIa**

**MATERIE PLASTICHE**

**1. Costituenti autorizzati:**

le materie plastiche, comprese le verniciature, i rivestimenti, le membrane possono essere fabbricati esclusivamente a partire dai costituenti di seguito indicati. Inoltre, gli oggetti preparati a partire dai suddetti costituenti non devono cedere sostanze ritenute nocive alla salute, come taluni monomeri, composti a basso peso molecolare, intermedi, catalizzatori, dai costituenti di seguito indicati: solventi agenti emulsionanti. E' vietato l'impiego di materiali di scarto o già utilizzati.

**1.A Monomeri sostanze di partenza, additivi:**

possono essere utilizzati tutti i monomeri, le sostanze di partenza, gli additivi e i coloranti previsti dalla legislazione sui materiali ed oggetti in materia plastica destinati ad entrare in contatto con alimenti, di cui al decreto ministeriale 21 marzo 1973 e successivi aggiornamenti, con le condizioni, limitazioni e tolleranze di impiego ivi previste, qualora nella suddetta legislazione non se ne vieti espressamente l'uso in contatto con acqua.

**1.B Inoltre possono essere utilizzati:**

Piombo fosfito bibasico Per PVC rigido e suoi copolimeri

Piombo solfato tribasico a prevalente contenuto in PVC, esente

Piombo stearato bibasico da plastificanti. LMS del Pb per tutte e quattro le sostanze cumulate

Piombo stearato neutro vamente: 0,05 ppm come somma secondo il metodo riportato in allegato III,

sezione 2 n. 4, decreto ministeriale 21 marzo 1973.

Tali limiti sono applicati fino al 25 dicembre 2003.

**2. Limiti di migrazione.**

L'idoneità degli oggetti destinati a venire in contatto con l'acqua e' subordinata all'effettuazione del controllo della migrazione globale, della migrazione specifica, qualora indicato per i singoli costituenti di cui al punto 1 del presente allegato, della migrazione di coadiuvanti, e della migrazione di coloranti con le modalità riportate in allegato IIIc.



**D.M. 25 del 07/02/2012**  
**Estratto del nuovo D.M. 25 che ha sostituito il D.M. 443**

**Il Ministro della Salute**

- Art. 2**  
Campo di applicazione
1. Il presente decreto non si applica alle apparecchiature per il trattamento dell'acqua potabile qualora l'acqua trattata sia destinata esclusivamente ad impianti tecnologici e/o elettrodomestici, ovvero quando da esse si diparta una rete indipendente da quella che alimenta l'uso potabile.
  2. **L'utilizzo delle apparecchiature per il trattamento dell'acqua destinata al consumo umano** impiegate nelle varie fasi del ciclo lavorativo delle imprese del settore alimentare come definite dal regolamento CE n. 178/2002, e' assoggettato agli obblighi della vigente legislazione in materia di sicurezza alimentare.
- Art. 3**  
Obblighi generali
1. Al produttore e al distributore, come individuati all'articolo 103, comma 1, lettere d) ed e) del decreto legislativo 6 settembre 2005, n. 206, secondo le rispettive competenze di cui all'articolo 104 del medesimo decreto, spetta la responsabilita' di mettere in commercio apparecchiature che, se utilizzate e mantenute secondo quanto previsto nel manuale d'uso e manutenzione, ai sensi dell'articolo 5, assicurino, durante il periodo di utilizzo, le prestazioni dichiarate e che l'acqua trattata risulti conforme ai requisiti stabiliti dal decreto legislativo 2 febbraio 2001, n. 31 e successive modificazioni.
  2. Ferma restando la certificazione di rispondenza ai requisiti di sicurezza alle direttive comunitarie che prevedono la marcatura CE, ove pertinente, e alle norme vigenti, *i produttori devono includere, nei manuali di cui all'articolo 5, una dichiarazione di conformita' dell'apparecchiatura relativamente:*
    - a) *al decreto ministeriale 6 aprile 2004, n. 174, all'articolo 9 del decreto legislativo n. 31 del 2001 e, in difetto di misure specifiche, al regolamento (CE) n. 1935/2004;*
    - b) ai requisiti di sicurezza applicabili;
    - c) alle normative specifiche applicabili;
    - d) alle finalita' specifiche cui l'apparecchiatura e' destinata.
  3. Il responsabile delle apparecchiature messe in commercio adotta, o fa adottare, i provvedimenti necessari affinche' i processi di fabbricazione garantiscano la conformita' delle apparecchiature a quanto dichiarato, anche in riferimento alle norme tecniche internazionali.
  4. I produttori rendono disponibili, su richiesta dell'Autorita' Competente, e di quelle competenti per il controllo ufficiale, la documentazione relativa a quanto dichiarato e disposto ai commi 1, 2, 5 e 6.
  5. Il produttore deve indicare sulla confezione di ogni apparecchiatura, fermo restando il rispetto di quanto previsto al comma 1:
    - a) **le finalita' specifiche cui l'apparecchiatura e' destinata;**
    - b) i valori dei parametri del decreto legislativo 2 febbraio 2001, n. 31 e successive modificazioni, che vengono eventualmente modificati dal trattamento applicato;
    - c) il periodo di utilizzo ed i valori prestazionali garantiti dal trattamento applicato.
  6. Le informazioni, di cui al comma 5, con l'aggiunta delle condizioni e **modalita' di valutazione e di verifica delle prestazioni dichiarate, devono essere riportate in maniera chiara e visibile anche nei manuali di cui all'articolo 5, comma 1 lettera a).**
  7. Il produttore stabilisce le condizioni d'uso, di manutenzione ed il periodo di utilizzo delle apparecchiature e riporta tali informazioni nei manuali di cui all'articolo 5, comma 1, lettera a). Riguardo alla definizione del periodo di utilizzo, il produttore fara' riferimento o all'analisi dell'acqua dell'utilizzatore o ad un'analisi presa a riferimento, di cui verra' portato a conoscenza l'utilizzatore.
  8. L'aggiunta di eventuali sostanze o gas eseguita nell'ambito del trattamento dell'acqua, avviene nel rispetto delle disposizioni vigenti applicabili al settore alimentare.
  9. Entro centoottanta giorni dall'entrata in vigore del presente regolamento, e' pubblicata, a cura del Ministero della salute, una linea guida riguardante la descrizione dei trattamenti per le acque destinate al consumo umano conosciuti a livello nazionale. La linea guida e' aggiornata in relazione al progresso tecnico-scientifico e comunque ogni tre anni.
  2. Le autorizzazioni gia' concesse all'entrata in vigore del presente decreto perdono di efficacia decorso il termine di 6 mesi dalla suddetta entrata in vigore.
  3. Le procedure autorizzative avviate ai sensi del decreto ministeriale 21 dicembre 1990, n. 443, si interrompono all'atto dell'entrata in vigore del presente decreto.
- Art. 5**  
Requisiti generali e specifici delle apparecchiature e dei materiali che vengono a contatto con l'acqua
1. Le apparecchiature, per il periodo di utilizzo o comunque per la durata utile dichiarata dal produttore:
    - a) devono essere utilizzate e mantenute secondo le indicazioni previste nel manuale di istruzioni per l'uso e manutenzione di cui all'articolo 5, devono garantire le prestazioni dichiarate dal produttore e la rispondenza ai requisiti stabiliti dal decreto legislativo 2 febbraio 2001, n. 31, e successive modificazioni. La durata di vita o il periodo di utilizzo delle apparecchiature e/o altre prestazioni tecniche quantitative (ad esempio: cicli operativi tra due rigenerazioni successive, cadute di portate) possono essere contrattualmente vincolanti solo se le caratteristiche dell'acqua rimangono sostanzialmente invariate rispetto ai parametri oggetto di trattamento;
    - b) **devono essere dotate di punti di prelievo per analisi prima e dopo il trattamento applicato, ove pertinente.**
  2. **I materiali costituenti le apparecchiature, unitamente a quelli utilizzati nelle fasi di installazione e manutenzione, che possono venire a contatto con l'acqua potabile, devono essere conformi alle disposizioni previste dal decreto ministeriale 6 aprile 2004, n. 174 e successive modificazioni.**
  3. Ogni tipologia di apparecchiatura deve essere dotata di istruzioni procedurali che consentano di individuare la necessita' di interventi di manutenzione ovvero il fine vita dell'apparecchiatura. Gli eventuali dispositivi di segnalazione devono essere realizzati e posizionati in maniera tale da consentire un efficace avviso all'utente circa l'esigenza di interventi di manutenzione e devono essere muniti di un apposito controllo di funzionamento.
  4. Gli impianti idraulici realizzati per l'installazione di apparecchiature collegate alla rete acquedottistica devono essere dotati di un sistema in grado di assicurare il non ritorno dell'acqua trattata in rete, e di un sistema, manuale o automatico, che permetta l'erogazione dell'acqua non trattata, interrompendo l'erogazione di quella trattata, nel caso in cui si siano attivati i dispositivi che segnalano la necessita' di sostituzione di parti esaurite o il termine del periodo di utilizzo dell'apparecchiatura.
- Art. 6**  
Istruzioni
1. Fatto salvo quanto previsto in materia di informazioni destinate al consumatore, nonche' ai soggetti responsabili del montaggio e dell'installazione delle apparecchiature, dalle disposizioni del decreto legislativo 6 settembre 2005, n. 206, e' responsabilita' del produttore e del distributore nel rispetto dei reciproci obblighi:
    - a) redigere, per ogni apparecchiatura, in lingua italiana un manuale di istruzioni per l'uso e manutenzione ed un manuale di montaggio ed installazione. Le informazioni dei manuali possono essere incluse in un unico documento con sezioni chiaramente distinte a condizione che non si generino incertezze interpretative sulla manutenzione e le modalita' di utilizzo dell'apparecchiatura da parte del consumatore;
    - b) garantire che tali manuali accompagnino ciascuna apparecchiatura che si intende immettere in commercio.
  2. Le informazioni incluse nei manuali di cui al presente articolo devono, in modo dettagliato e chiaro:
    - a) coprire ogni aspetto che, se non tenuto in debita considerazione dal consumatore o dall'installatore, puo' potenzialmente comportare un rischio per la salute o pregiudicare la sicurezza della stessa apparecchiatura;
    - b) garantire che, a seguito di una loro puntuale osservanza, le prestazioni dell'apparecchiatura rimangano entro i livelli dichiarati dal produttore;
    - c) consentire che il montaggio dell'apparecchiatura venga effettuato in completa sicurezza tecnica ed igienico-sanitaria e comunque sia idoneo ad assicurare la sicurezza generale per il consumatore o utente;
    - d) indicare chiaramente le modalita' di utilizzo e di manutenzione dell'apparecchiatura;
    - e) individuare, nel rispetto della normativa vigente, quali sono le modalita' che l'utilizzatore o l'installatore devono seguire per lo smaltimento dell'apparecchiatura e dei suoi componenti;
    - f) riportare la dichiarazione di cui all'articolo 3, comma 2;
    - g) fare riferimento alle analisi chimiche e chimico-fisiche dell'acqua presa a riferimento dal produttore per la definizione delle condizioni d'uso, della manutenzione e del periodo di utilizzo dell'apparecchiatura.
  3. Il manuale di istruzioni per l'uso:
    - a) individua le condizioni che rendano necessarie operazioni di sostituzione di parti esaurite o il ricorso alla assistenza tecnica anche mediante idonei dispositivi acustici e/o visivi come previsto dall'articolo 5 comma 3;
    - b) indica chiaramente la frase "Apparecchiature per il trattamento di acque potabili".
  4. Sugli opuscoli che descrivono le caratteristiche tecniche dell'apparecchiatura, sul manuale di istruzioni per l'uso, sul manuale di montaggio ed installazione, sulle confezioni di imballaggio e, piu' in generale, su tutto il materiale pubblicitario e informativo prodotto per l'apparecchiatura deve essere riportata in evidenza la seguente avvertenza: "Attenzione: questa apparecchiatura necessita di una regolare manutenzione periodica al fine di garantire i requisiti di potabilita' dell'acqua potabile trattata ed il mantenimento dei miglioramenti come dichiarati dal produttore".
  5. Il materiale pubblicitario e informativo prodotto per l'apparecchiatura e la confezione di imballaggio includono le informazioni relative all'apparecchiatura che consentono anche di conoscerne i principi di funzionamento e le caratteristiche prestazionali e quindi di effettuare una scelta chiara e motivata da parte del consumatore anche in rapporto ai criteri di dimensionamento.
  6. Nel caso in cui sia erogata acqua destinata al consumo umano trattata, in un ambito diverso da quello domestico e diverso dalle attivita' riguardanti il ciclo lavorativo delle imprese del settore alimentare, sulle apparecchiature devono essere disponibili informazioni inerenti l'identificazione del responsabile della qualita' dell'acqua trattata erogata.

# CONDIZIONI GENERALI DI VENDITA

## TERMS OF SALES

### Condizioni Generali di Vendita

#### ART.1 - GENERALE

1 - Le presenti condizioni generali disciplinano le vendite della PANICE, che sarà d'ora innanzi chiamata "venditrice".

#### ART.2 - PROPOSTE DI VENDITA

1 - Tutte le vendite sono fatte alle condizioni di seguito indicate, che l'acquirente dichiara di conoscere ed accettare formalmente. Qualsiasi altra condizione qui non specificata, salvo i casi previsti dalla legge, si considera non convenuta, a meno che non sia approvata per iscritto dalla venditrice.

2 - Le proposte di vendita sono vincolanti se non sottoscritte dai rappresentanti della venditrice, mentre le proposte formulate dai venditori e/o agenti si ritengono subordinate all'approvazione dei rappresentanti legali della venditrice.

3 - I preventivi che provengono dalla venditrice e dai rappresentanti della venditrice, si intendono preventivi di massima e pertanto non vincolanti agli effetti dei prezzi e delle consegne, fino che non sia stata formulata una proposta con gli elementi di cui all'articolo 1326 C.C.

#### ART.3 - PREZZI E CONDIZIONI DI PAGAMENTO

1 - Se si concludono contratti ad esecuzione continua e periodica, ovvero ad esecuzione differita, i prezzi potranno essere aumentati in relazione a circostanze sopravvenute dopo la conclusione del contratto stesso, che sarà cura della venditrice giustificare.

2 - I versamenti effettuati dall'acquirente saranno imputati nei modi previsti dall'articolo 1193 comma 2.

3 - In caso di ritardo nei pagamenti sono dovuti gli interessi di mora nella misura di punti 2 oltre al "PRIME RATE" fissato dall'ABI per i crediti in conto corrente. La venditrice può comunque richiedere i maggiori danni ed in particolare i danni per svalutazione. Qualora il ritardo nei pagamenti si prolunghi oltre i 60 giorni, oppure il debitore abbia diminuito le garanzie che aveva dato, o non abbia dato le garanzie che aveva promesso, la venditrice è autorizzata preventivamente ad emettere tratta per l'importo del debito maggiorato degli stessi interessi di cui al primo comma del presente articolo.

4 - Eventuali dilazioni di pagamento devono essere concordate espressamente per iscritto. La mancata osservanza di un termine o scadenza comporta la decadenza del relativo beneficio e l'esigibilità immediata dell'intera somma ancora dovuta, con decorrenza degli interessi di mora nella misura sopra indicata.

#### ART.4 - PROPRIETÀ DELLA MERCE E CONSEGNA

1 - La proprietà della merce si trasmette con l'individuazione fatta dal venditore nel luogo della consegna così come indicato nel punto 3 di questo articolo.

2 - I termini di consegna si ritengono indicativi e mai essenziali, salvo espresso accordo scritto.

3 - In caso di forza maggiore non dipendenti dall'operato del venditore, ivi comprese le agitazioni sindacali, la società non risponderà per il ritardo nella consegna.

4 - Indipendentemente dal soggetto che provvede alla scelta del mezzo di trasporto e/o ne sostiene l'onere, il luogo di consegna è il magazzino del venditore o l'eventuale sede doganale, fiera etc. da cui la merce viene avviata con bolla di accompagnamento (o documento sostitutivo) al compratore. La merce viaggia pertanto a rischio e pericolo del compratore. Salvo esplicita richiesta del compratore, confermata per iscritto dalla società venditrice, la merce non viene assicurata dal venditore durante il trasporto. L'eventuale assicurazione coperta dal venditore su richiesta del compratore si intende stipulata per conto di quest'ultimo e non contraddice la validità della presente clausola.

5 - La venditrice è responsabile per il ritardo della consegna quando si provi che il ritardo dipende da dolo o colpa grave imputabile alla stessa.

6 - L'acquirente deve compiere tutte le attività necessarie ed opportune per facilitare la consegna.

#### ART.5 - RESPONSABILITÀ E GARANZIE

1 - La società non risponde dei danni causati dai vizi dei prodotti venduti o da mancanza di qualità promesse o essenziali, sia che tali danni siano stati subiti dall'acquirente sia che siano stati subiti da terzi, direttamente o indirettamente, se il compratore non abbia provveduto ad un controllo qualità entro il termine indicato nel successivo punto 2/b.

2 - È compito dell'acquirente eseguire le seguenti verifiche:

a) all'atto di ricezione della merce e prima di rilasciare firma liberatoria al vettore:

1- accertamento del genere e numero colli, che devono risultare conformi a quanto indicato nella bolla di accompagnamento (o documento sostitutivo);

2- accertamento delle condizioni esterne dei colli, in particolare segni di eventuali manomissioni e/o urti che potrebbero avere influito sulla qualità ed integrità del prodotto contenuto. In caso di irregolarità dovranno essere formulate le relative riserve sui documenti che accompagnano la partita, le quali dovranno essere controfirmate dall'autista addetto alla consegna. Di tale circostanza dovrà essere sempre e comunque data immediata comunicazione al fornitore. L'eventuale rivalsa per danni alla partita dovrà essere promossa dall'acquirente nei confronti del vettore.

b) entro e non oltre otto giorni dalla data di consegna, il compratore è tenuto ad effettuare un controllo qualità da eseguirsi secondo metodi ufficiali o quelli indicati dalla letteratura tecnica che accompagna il prodotto; si intende non conforme la merce per la quale i controlli determineranno valori divergenti rispetto alle specifiche dichiarate nella predetta letteratura secondo metodi ufficiali o quelli indicati dalla letteratura tecnica che accompagna il prodotto e che l'acquirente dichiara di avere esaminato per apprendere il corretto utilizzo del prodotto.

3 - La venditrice non è responsabile per i danni cagionati da condizioni di impiego e utilizzazione scorretta della merce.

4 - È in ogni caso esclusa la risoluzione del contratto conseguente in adempimento della venditrice.

PREVIO ACCORDO ANTICIPATO CON LA VENDITRICE (vedi successivo punto A), L'ACQUIRENTE POTRÀ RESTITUIRE IL MATERIALE RISULTANTE INUTILIZZATO o erroneamente ordinato, esclusivamente alle SOTTO DESCRITTE CONDIZIONI:

A) richiesta a mezzo fax del numero di autorizzazione del reso, che dovrà essere riportato sul documento di trasporto o documento sostitutivo.

B) INTEGRITÀ DEL PRODOTTO VENDUTO CHE DOVRÀ RISULTARE PRIVO DI OGNI VIZIO E/O EVENTUALI MANOMISSIONI.

C) SPESE DI TRASPORTO A CARICO DEL COMPRATORE.

D) RESTITUZIONE entro e non oltre TRENTA giorni dalla data di consegna.

POSTO CHE TALI CONDIZIONI VENGANO RISPETTATE INTERAMENTE, SARÀ CURA DI PANICE PROCEDERE ALLA NOTA DI ACCREDITO.

Qualora Panice dovesse risultare responsabile dell'errata spedizione della merce, la restituzione della partita dovrà avvenire a mezzo vettore convenzionato con la venditrice.

Altre soluzioni di trasporto potranno essere rifiutate con conseguente non accettazione del materiale.

NON VERRANNO ACCETTATI RESI DI MERCE PRODOTTA ESCLUSIVAMENTE SU RICHIESTA, OVVERO DI TUTTI QUEI PRODOTTI NON RIENTRANTI IN UNO STANDARD PRODUTTIVO.

#### ART.6 - FORO COMPETENTE

1 - Per eventuali controversie in ordine alla interpretazione o esecuzione del presente contratto, non amichevolmente componibili, sarà in via esclusiva il Foro di Ravenna.

#### ALTRE CONDIZIONI

Tutte le vendite sono fatte alle condizioni di seguito indicate, che l'acquirente dichiara di conoscere ed accetta formalmente.

1 - Trasporto: la merce si intende, salvo accordi precisi, franco ns. stabilimento.

2 - Prezzi: i prezzi sono espressi in Euro/cad (tranne ove diversamente indicato) IVA esclusa.

### Contenuto e Garanzia

Le foto pubblicate in questo catalogo sono esclusivamente a scopo illustrativo. Le informazioni, gli elementi e le fotografie presenti nel catalogo possono contenere imprecisioni o errori tipografici e possono essere soggetti a modifiche o aggiornamenti da parte di Commerciale Adriatica Srl, a propria esclusiva discrezione, in qualsiasi momento e senza preavviso.



# CONDIZIONI GENERALI DI VENDITA TERMS OF SALES

## Terms of Sales

### ART.1 - INTRODUCTION

1 - These general conditions govern the sales of the PANICE which will be called "selling company" since now.

### ART.2 - SALE PROPOSALS

- 1 - All the sales are made following these conditions that the buyer declares to know and to accept formally. Any other condition not specified here, except for the cases provided by law, is considered as not been agreed, if it has not been accepted in writing by the seller.
- 2 - The sale proposals are binding if not signed by the sale representative, whereas the proposals formulated by the salesmen and/or agents are considered as subordinated to the approval of the legal sale representatives.
- 3 - The estimates coming from the selling company and from the sale representatives are considered draft estimates and therefore unbinding from the effects of the prices and the deliveries, until a proposal which takes into consideration the elements of the article 1326 C.C., is formulated.

### ART.3 - PRICES AND SALE CONDITIONS

- 1 - If contracts at continue and periodical fulfilment, or at deferred fulfilment, are signed prices could be increased according to circumstances occurring after the conclusion of the contract, which will be justified by the selling company.
- 2 - The payments made by the buyer will be charged according to the article 1193, 2nd paragraph.
- 3 - In case of delayed payment, interests due in the reason of 2 points in addition to the PRIME RATE fixed by ABI for the credits in current account. Anyway the selling company can ask for greater damages and in particular damages for devaluation. If the delay in payments goes beyond 60 days, or the debtor reduces the guarantees he has given, or he has not given the guarantees he has promised the selling company is allowed to issue a draft for the amount of the debit plus the interests mentioned in the first paragraph of this article.
- 4 - Possible deferments of payment must be agreed in writing. The non-observance of an expiry date implies the decay of the relating benefit and the immediate expiry of the whole sum still due with delay interests starting as indicated above.

### ART.4 - OWNERSHIP OF GOODS AND DELIVERY

- 1 - The ownership of the goods is passed on with the identification made by the sale agent in the place of delivery as it is indicated in the third paragraph of this article.
- 2 - The delivery terms are indicative and never essential, unless explicit written agreement.
- 3 - In case of "force majeure" not depending on the seller acting, including union demonstration, the company won't be responsible for the delivery delay.
- 4 - Whoever sees to the choice of means of transport and/or pays for it, the place of delivery is the storehouse of the seller or a possible customs office, trade exhibition etc. from where the goods are sent with packing list (or substitutive document) to the customer. The goods travel at the customer's risk and peril. Unless explicit demand of the customer confirmed in writing by the selling company, the goods are not insured by the seller on the customer's demand is meant taken out on the customer's account and it doesn't contradict the legitimacy of the present condition.
- 5 - The selling company is responsible of the delivery delay when it is proved to depend on deceit or severe fault attributed to the same selling company.
- 6 - The customer must do anything necessary to make the delivery easy.

### ART.5 - RESPONSABILITIES AND GUARANTEES

- 1 - The company is not responsible for damages caused by the faults of the sold products or by the lack of promised or essential qualities, either these damages have been suffered by the buyer or they have been suffered by other people, directly or indirectly, if the buyer hasn't checked the quality by the deadlines indicated in the following paragraph 2/b.
- 2 - The customer must verify as following:
  - a) at the receipt of the order and before releasing a discharging signature to the carrier:
    - 1- control of the kind and number of the parcels which must be as they are indicated in the packing list (or substitutive document);
    - 2- control of the external conditions of the parcels, in particular possible tamperings and/or crashes which could have affected the quality and the integrity of the product inside. In case of irregularities the relating reserves must be mentioned on the documents that accompany the goods, which must be countersigned by the carrier. In any case the selling company must be informed immediately. The possible recourse for damages must be addressed to the carrier by the customer.
  - b) Within and not later than eight days from the delivery date, the customer must make a quality control according to the official methods or to those indicated by the technical literature which goes with the product. It is not conformable the product whose values result different from the characteristics declared in the mentioned literature according to official methods or to those mentioned in the technical literature which accompanies the product and that the buyer declares to have examined to learn the correct use of the product itself.
- 3 - The selling company is not responsible for the damages caused by the wrong use of the product.
- 4 - In any case it is excluded a rescission from the contract in consequence of default of the selling company (see the following paragraph A), UPON PREVIOUS AGREEMENT WITH THE SELLING COMPANY (see the following paragraph A), THE BUYER CAN SEND BACK THE MATERIAL WHICH HAS NOT BEEN USED or wrongly ordered, only at THE FOLLOWING CONDITIONS:
  - A) Demand for the number of the authorization for the delivered product by fax, which must be mentioned on the packing list or substitutive document.
  - B) INTEGRITY OF THE SOLD PRODUCT WHICH MUST RESULT WITH NO DEFECTS OR POSSIBLE TAMPERINGS.
  - C) FORWARDINGS CHARGES ON THE BUYER.
  - D) RETURN of goods within and not later than THIRTY days from the delivery.IF THIS CONDITIONS ARE FULLY RESPECTED, PANICE WILL E PROCEED WITH THE CREDIT NOTE.  
If PANICE results responsible for the mistaken delivery, the return of the consignment will be effectuated by a carrier conventioned with selling company. Other delivery solutions could be refused with consequent non-acceptance of the material. GOODS PRODUCED ON DEMAND ANY OTHER ITEM NOT INCLUDED IN PRODUCTIVE STANDARDS CANNOT BE RETURNED.

### ART.6 - COMPETENT COURT

- 1 - The court of Ravenna will have the exclusive competence to solve possible disputes regarding the interpretation or the completion / fulfilment of the present contract, which cannot be composed in a friendly way.

### OTHER CONDITIONS

All the sales are made at the conditions indicated below, that the customer declares to know and to accept formally.

- 1 - Delivery: the goods are meant, unless specific agreements, ex our factory / establishment.
- 2 - Prices: the prices are in EUROS / each, (except when it is different indicated) IVA included.

## Images, Information & Guarantee

The images appearing in this catalogue are only for demonstration purposes. The information, elements and photos featured in the catalog may include inaccuracies or typographical errors and may be subject to changes or updates by the company Commerciale Adriatica Srl, in its sole discretion, at any time and without notice.



**Edition  
2020**

**PANICE®**

[www.panice.it](http://www.panice.it)

**PANICE è un marchio di Commerciale Adriatica Srl**

**Sede: Via Buozzi 40/42 - 48026 Russi (Ravenna) - ITALIA**

**Tel: +39 0544 502671 - Fax: +39 0544 502670**

**E-mail: [info@panice.it](mailto:info@panice.it)**

**[www.panice.it](http://www.panice.it)**

**PANICE is a brand of Commerciale Adriatica Srl**

**Via Buozzi 40/42 - 48026 Russi (Ravenna) - ITALY**

**Tel.: +39 0544 502671 - Fax: +39 0544 502670**

**E-mail: [info@panice.it](mailto:info@panice.it)**

**COMMERCIALE  
ADRIATICA s.r.l.**



Prodotti Conformi  
Certified Products  
D.M.174  
D.M.25

